

# HYUNDAI

## 4K UHD

### MANUAL DE USUARIO



Licensed by Hyundai Corporation Holdings, Korea.



Manufactured under license from Dolby Laboratories. Dolby, Dolby Audio, Pro Logic, and the double-D symbol are trademarks of Dolby Laboratories Licensing Corporation.

# HY58UH7130

# Instrucciones importantes de seguridad y mantenimiento

## Instrucciones de seguridad importantes

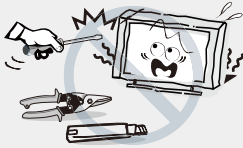

**PRECAUCIÓN** Riesgo de choque electrónico, no se abra. No intente reparar este producto usted mismo, ya que abrir o quitar cubiertas puede exponerlo a voltaje peligroso u otros peligros. Remita todo el servicio al personal de servicio cualificado.

Para reducir el riesgo de incendio o descarga eléctrica, no exponga este producto a la lluvia o la humedad. El aparato no estará expuesto a goteos o salpicaduras y no se colocarán en el aparato objetos llenos de líquidos, como jarrones.



La pantalla y el armario se calientan cuando el televisor está en uso. Esto no es un mal funcionamiento. En caso de humo, ruido extraño u olor extraño de la unidad: Apague el interruptor de encendido inmediatamente; Desconecte el enchufe de la toma de corriente; Póngase en contacto con su distribuidor o centro de servicio. Nunca intente hacer reparaciones usted mismo porque esto podría ser peligroso.

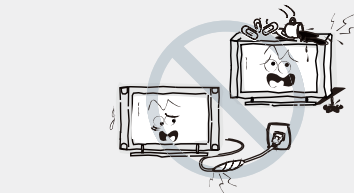

- Si se producen los siguientes problemas: Apague el televisor y desenchufe el cable de alimentación de CA inmediatamente si se produce alguno de los siguientes problemas. Pida a su distribuidor o centro de servicio que lo revise el personal de servicio cualificado. Cuando: El cable de alimentación de CA está dañado. Mal ajuste de la toma de corriente de CA. El televisor está dañado por ser arrojado, golpeado o tener algo lanzado a él. Cualquier objeto líquido o sólido cae a través de aberturas en el armario.

Nunca empuje objetos de ningún tipo en el conjunto a través de las ranuras del gabinete, ya que pueden tocar puntos de voltaje peligrosos o piezas de cortocircuito que podrían resultar en un incendio o descarga eléctrica. Nunca derrame líquido de ningún tipo en el set. Tenga especial precaución en los hogares donde los niños están presentes. El aparato no es adecuado para niños menores de 3 años para operar.



No sobrecargue tomas de corriente, cables de extensión o adaptadores más allá de su capacidad, esto puede resultar en incendios o descargas eléctricas. Los cables de alimentación deben enrutarse para que no sean propensos a ser pisados o pellizcados por artículos colocados sobre ellos o contra ellos, prestando especial atención a los cables en el extremo del enchufe, adaptadores y el punto donde salen del aparato. El enchufe de red se utiliza como dispositivo de desconexión. Permanecerá fácilmente accesible y no deberá obstruirse durante el uso previsto. Asegúrese de conectar el cable de alimentación hasta que esté firmemente insertado. Al extraer el cable de alimentación, asegúrese de sujetar el enchufe al extraer el enchufe de la toma de corriente, no tire del enchufe por el cable. **NUNCA** toque el enchufe o el cable de alimentación con las manos mojadas. Para desconectar el aparato de la alimentación de la red eléctrica, el enchufe debe extraerse de la toma de corriente, por lo tanto, asegúrese de que el enchufe de red siempre es fácilmente accesible.



No empuje ni rasque el filtro frontal ni coloque ningún objeto encima del televisor. La imagen puede ser desigual o la pantalla puede dañarse.

Para evitar el fuego, no se debe colocar ninguna fuente de llama desnuda, como velas encendidas, en el aparato.



# Instrucciones importantes de seguridad y mantenimiento

## Instrucciones de seguridad importantes

Un sistema de antena exterior no debe ubicarse en las proximidades de las líneas eléctricas aéreas u otros circuitos eléctricos de luz o potencia, o cuando pueda caer en dichas líneas eléctricas o circuitos. Al instalar un sistema de antena exterior, se debe tener mucho cuidado para evitar tocar dichas líneas eléctricas o circuitos, ya que el contacto con ellos podría ser fatal. Asegurarse de que el televisor no está sobresaliendo el borde de los muebles de apoyo.



No tire del enchufe por el cable; Nunca toque el enchufe con las manos mojadas.



Cuando no está en uso Si no va a utilizar el televisor durante varios días, el televisor debe desconectarse de la red de CA por razones ambientales y de seguridad. Como el televisor no está desconectado de la alimentación de CA cuando el televisor está apagado en el interruptor de espera, tire del enchufe de la toma de corriente de CA para desconectar completamente el televisor. Sin embargo, algunos televisores pueden tener características que requieren que el televisor se deje en espera para funcionar correctamente. En el caso de un rayo, desenchufe el televisor de la toma de corriente inmediatamente. Nunca toque el cable de la antena durante el rayo.

El volumen excesivo de auriculares y auriculares puede causar pérdida de audición.



## Instalación



La ventilación no debe impedirse cubriendo la abertura de ventilación con artículos, como periódicos, manteles, cortinas, etc. Se debe dejar al menos 10 cm de espacio alrededor del aparato para una ventilación suficiente.

El producto debe estar situado lejos de fuentes de calor como radiadores, registros de calor, estufas u otros productos (incluidos amplificadores) que produzcan calor. Coloque el aparato en tal posición que la pantalla no esté expuesta a la luz solar directa. Lo mejor es tener una iluminación indirecta suave mientras se observa y evitar ambientes completamente oscuros y la reflexión de la pantalla, ya que estos pueden causar fatiga ocular. Mantenga el televisor alejado de cualquier equipo que emita radiación electromagnética.



No coloque el juego en un carro inestable, soporte, mesa o estante. El conjunto puede caer, causando lesiones personales graves, así como daños en el producto. Utilí con el carro, soporte, trípode, soporte o tabla especificado por el fabricante, o vendido con el aparato. Una combinación de electrodomésticos y carros debe moverse con cuidado. Las paradas rápidas, la fuerza excesiva y las superficies irregulares pueden hacer que la combinación de electrodomésticos y carros se vuelque.



No coloque este aparato cerca del agua, por ejemplo, cerca de una bañera, tazón de lavado, fregadero de cocina o bañera de lavandería; en un sótano húmedo; o una piscina; y similares;

# Instrucciones importantes de seguridad y mantenimiento

## Instalación



Cuando el televisor se mueve desde el lugar frío, necesita un poco de tiempo adecuado para rocío. Mover dentro de la unidad evaporando completamente antes de encender la unidad;



Para evitar lesiones, este aparato debe estar conectado de forma segura al suelo/pared de acuerdo con las instrucciones de instalación.

## Pantalla LED

Aunque la pantalla LED está hecha con tecnología de alta precisión y 99.99% o más de los píxeles son efectivos, los puntos negros pueden aparecer o puntos brillantes de luz (rojo, azul o verde) pueden aparecer constantemente en la pantalla LED. Esta es una propiedad estructural de la pantalla LED y no es un mal funcionamiento. Si la superficie del panel LED se agrieta, no la toque hasta que haya desenchufado el cable de alimentación de CA. De lo contrario, puede producirse una descarga eléctrica. No tires nada al televisor. El panel LED puede romperse del impacto y causar lesiones graves.

**Precauciones** Al mostrar una imagen fija Una imagen fija puede causar daños permanentes en la pantalla del televisor. No muestre imágenes fijas e imágenes parcialmente fijas en el panel LED durante más de 2 horas, ya que puede provocar la retención de imágenes de pantalla. Esta retención de imagen también se conoce como "grabación de pantalla". Para evitar dicha retención de imagen, reduzca el grado de brillo y contraste de la pantalla al mostrar una imagen fija. Ver el televisor LED en formato 4:3 durante un largo período de tiempo puede dejar rastros de bordes mostrados en la izquierda, derecha y centro de la pantalla causados por la diferencia de emisión de luz en la pantalla. Reproducir un DVD o una consola de juegos puede causar un efecto similar a la pantalla. Los daños causados por el efecto anterior no están cubiertos por la Garantía. Mostrar imágenes fijas de videojuegos y PC durante más de un período de tiempo determinado puede producir imágenes posteriores parciales. Para evitar este efecto, reduzca el "brillo" y el "contraste" al mostrar imágenes fijas.

## Limpieza

Limpieza y manipulación de la superficie de la pantalla y el armario. Desconecte la unidad de la toma de CA antes de limpiarla. Para eliminar el polvo, limpie suavemente con un paño suave y sin pelusas. Si es necesario, utilice un paño ligeramente húmedo.



## ENCHUFE DE RED

Limpie el enchufe de red con un paño seco a intervalos regulares. La humedad y el polvo pueden provocar incendios o descargas eléctricas.

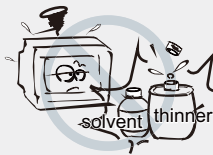

Tenga cuidado de no someter las superficies del televisor a detergente. (El líquido dentro del televisor podría causar fallas en el producto, incendios o descargas eléctricas.) Tenga cuidado de no someter las superficies a repelentes de insectos, diluyentes u otros solventes volátiles, ya que esto puede deteriorar la superficie y el acabado del gabinete.



## Información importante

Si un televisor no está colocado en un lugar lo suficientemente estable, puede ser potencialmente peligroso debido a la caída. Muchas lesiones, particularmente en los niños, se pueden evitar tomando precauciones simples tales como:

- Uso de gabinetes o stands recomendados por el fabricante o el televisor.
- Sólo se utilizan muebles que pueden soportar de forma segura el televisor.
- Asegurarse de que el televisor no está sobresaliendo el borde o los muebles de apoyo.
- No colocar el televisor en muebles altos (por ejemplo, armarios o estanterías) sin anclar tanto los muebles como el televisor a un soporte adecuado.
- No parar los televisores en tela u otros materiales colocados entre el televisor y los muebles de apoyo.
- Educar a los niños sobre los peligros de subirse a los muebles para llegar a la televisión o sus controles.
- Mantenga los pequeños accesorios fuera del alcance de los niños para que no se traguen por error.

## Tabla de contenido

<b>Accesorios</b>	5
<b>Introducción</b>	6
características	6
especificaciones	7
<b>Instrucciones de soporte (opcional)</b>	8
<b>Descripción General</b>	9
Características Instrucciones del soporte (opcional)	9
Descripción general del panel trasero	10
Descripción general del control remoto	11
Instalación de baterías en el control remoto	12
<b>Conexión externa</b>	12
Conexión de antena	12
<b>Operación básica</b>	13
Encendido y apagado del televisor	13
<b>Introducción a webOS TV</b>	14
<b>Cómo operar la TV</b>	19
<b>Disfruta de la TV en vivo</b>	20
<b>DISFRUTAR DE LA TIENDA DE CONTENIDO</b>	25
<b>CONECTAR DISPOSITIVOS EXTERNOS</b>	26
<b>AJUSTES</b>	31
<b>SOLUCIÓN DE PROBLEMAS</b>	46

## Accesorios

Asegúrese de que los siguientes elementos están incluidos con su TELEVISOR LED. Si falta algún artículo, póngase en contacto con su distribuidor.



Control remoto

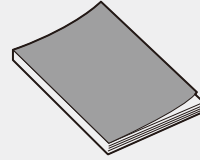

Instrucciones  
del  
propietario

# Introducción

## Características

- El televisor adopta una pantalla LED TFT de 58 "
- La radiación Zero X cumple con los requisitos de protección del medio ambiente verde
- Conéctese a la computadora directamente para realizar el combo TV / monitor.
- Soporte USB
- Pantalla ancha 16: 9
- Auto tuning y ajuste fino
- Soporta HDMI
- Temporizador de sueño programable
- Entrada de voltaje de amplio rango
- Apagado automático sin señal

## Terminales de entrada utilizados para la conexión de equipos externos

1x entrada AV

2x entrada USB

1x salida de auriculares

1x entrada RF

3x entradas HDMI

1x entrada de red

1x SPDIF

# Introducción

## Especificaciones

Modelo	HY58UG7130	
Tamaño de la pantalla	58" Diagonal(max.)	
Resolución del panel LED	3840X2160	
Potencia de salida del altavoz	≥5WX2	
Fuente de alimentación	110-240~ V, 50/60Hz	
Sistema de recepción de TV	Analógica: PAL: M / N NTSC / M Digital: ISDB	
Rango de frecuencia	48.25MHz~863.25MHz	
Video en	PAL/NTSC	
El consumo de energía	200W	
Consumo en espera	≤1W	
Entrada de antena	75 ohms, desequilibrada	
Poder del controlador	DC 3V (dos AA tamaño. baterías)	
Dimensiones (LxWxH)	TV con soporte	1289X303X824mm
	TV sin soporte	1289X82X763mm
Peso (peso neto)	TV con soporte	14.3kg
	TV sin soporte	14.1kg
Temperatura de trabajo	0°C-40°C	

### NOTAS:

- El diseño y las especificaciones están sujetos a cambios sin previo aviso.
- El peso y la dimensión mostrados son aproximados.

## Instrucciones de soporte (opcional)

### Cómo montar el soporte

Si necesita quitar o montar el soporte, lea las siguientes instrucciones.

-Antes de conectar/separar el soporte, asegúrese de apagar el televisor.

-Antes de realizar el trabajo, extienda la amortiguación sobre el área base para encender el televisor LED. Esto evitará que se dañe.

### Instrucción de montaje:

Pon el televisor sobre la mesa, fija las gradas con cuatro tornillos dados en la caja.

Paso 1: Fije el conjunto base con 4 tornillos dados en la caja.

Paso 2: Inserte la base montada en el orificio, saque 4 tornillos provistos de televisor y apriételes en orificios de tornillo.

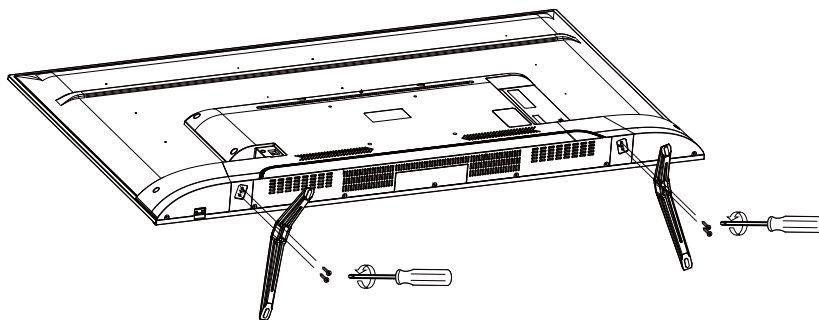

- Para desconectar el soporte del televisor, realice los pasos anteriores en orden inverso.

### Nota:

**El producto y las ilustraciones del manual de este usuario son sólo para fines explicativos y Pueden variar según el modelo.**



# Descripción general

## Resumen del panel frontal

Los botones del panel inferior derecho controlan las funciones básicas del televisor, incluido el menú en pantalla. Para utilizar las entidades más avanzadas, debe utilizar el mando a distancia.

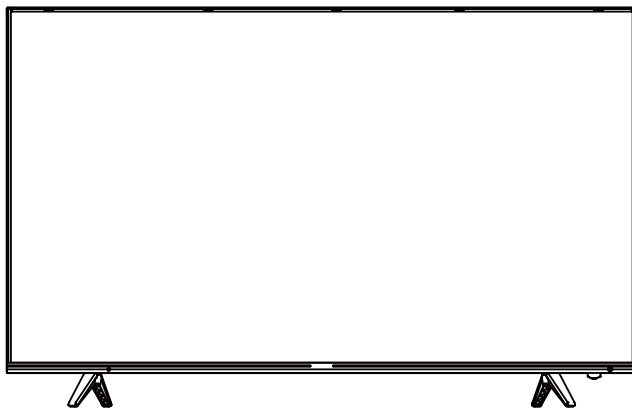

**Nota:** Las instrucciones clave están sujetas a continuación.



Apagar   entradas   subir volumen   bajar volumen   programa ...   programa...

**Mostrar /Ocultar icono de tecla:** Cuando no aparece ningún icono de botón, presione la tecla, el icono de la tecla aparecerá como se muestra en la imagen de arriba, el icono de la tecla se apagará automáticamente después de 5 segundos de inactividad. Mantenga pulsada la tecla 3 segundos, el televisor entrará en modo de espera.

**Selección de iconos:** Pulse el botón una vez, mueva el bucle hacia la derecha, seleccione el icono.

**Selección de funciones de icono:** Mantenga presionada la tecla para lograr la función del icono seleccionado.

### Descripción del icono:



Apagado

**Icono de apagado:** Correspondiente al botón "POWER" del mando a distancia.



entradas

**Icono de entradas:** Correspondiente a la "☐" botón de remoto



Sube el volumen

**Icono de Volumen+:** Correspondiente a la "☐+" botón de remoto



Baja el volumen

**Icono de volumen-:** Correspondiente a la "☐-" botón de remoto.



Programa...

**Icono del programa ^:** Correspondiente a la "☐^" botón de remoto.



Programa ...

**Icono del programa v:** Correspondiente a la "☐v" botón de remoto.

# Descripción general

## Descripción general del panel trasero

Puede conectar el televisor con dispositivos de video como reproductor de DVD / VCD, VCR y cámara de video para disfrutar de una imagen de alta calidad.

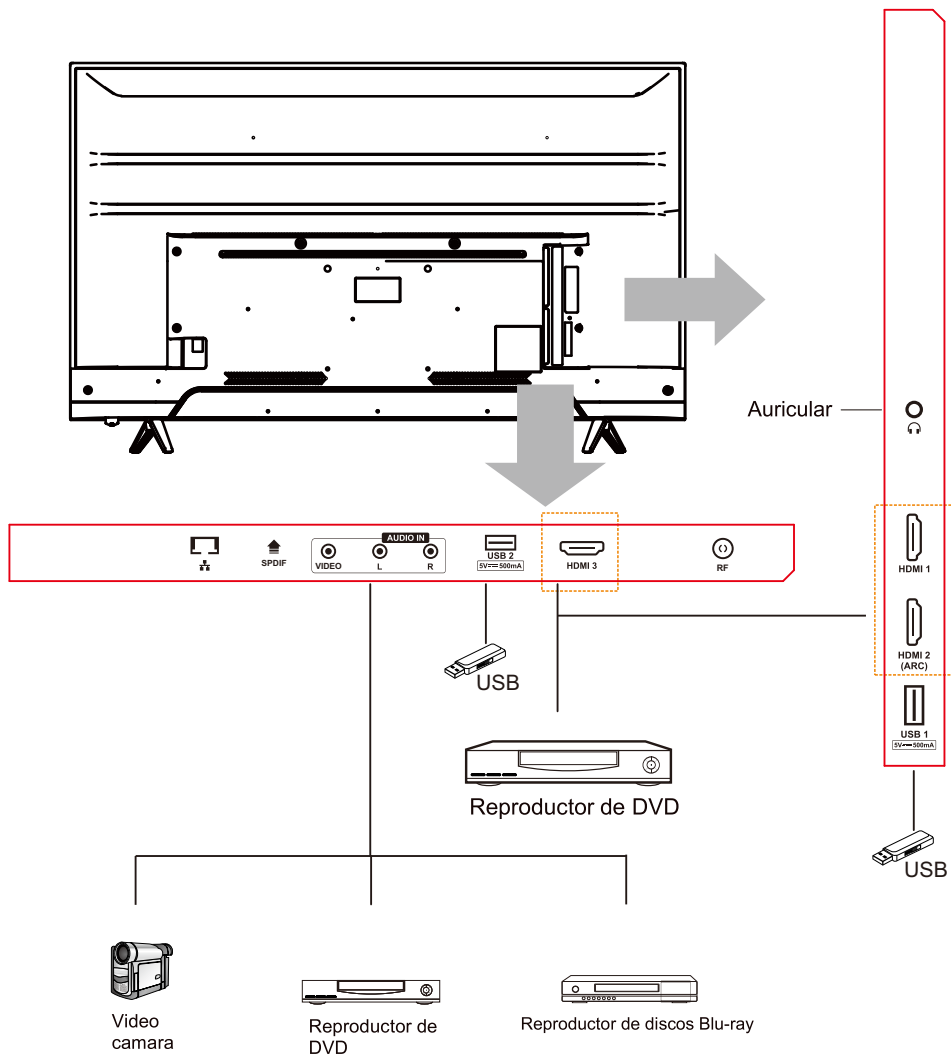

# Descripción general

## Descripción general del control remoto

\*\* Para usar el botón, manténgalo presionado durante más de 1 segundo

1. (POWER) Enciende o apaga el televisor.
2. (STB POWER) Puede encender o apagar su decodificador agregando el decodificador al control remoto universal de su televisor.
3. **Number buttons** Ingresa números.
4. Accede a la lista de canales guardados.
5. **••• (MORE ACTIONS)** Muestra más funciones de control remoto.
6. **QUICK ACCESS\*\*** Edita ACCESO RÁPIDO.
  - ACCESO RÁPIDO es una función que le permite ingresar un aplicación o TV en vivo directamente presionando y manteniendo presionados los botones numéricos.La función SAP (programa de audio secundario) también se puede habilitado presionando el botón.
7. Ajusta el nivel de volumen.
8. (MUTE) Silencia todos los sonidos.  
 (MUTE) Accede al menú [Accesibilidad].
9. Se desplaza por los canales guardados.
10. (Voice recognition) Se requiere una conexión de red para utilice la función de reconocimiento de voz. Verifique el contenido recomendado. (Algunos servicios recomendados puede no estar disponible en algunos países).  
 (Voice recognition) Hable mientras mantiene presionado el para utilizar la función de reconocimiento de voz.
11. (HOME) Accede al menú de inicio.  
 (HOME) Muestra el historial anterior.
12. (Q. Settings) Accede a la Configuración rápida.
13. Wheel (OK) Presione el centro del botón Rueda para seleccione un menú. Puede cambiar de canal utilizando el botón de rueda.
14. (up/down/left/right) Presione arriba, abajo, izquierda o derecha para desplazarse por el menú. Si presiona botones mientras el puntero está en uso, el puntero desaparecerá de la pantalla y Magic Remote funcionará como un control remoto general. Para volver a mostrar el puntero en la pantalla, agite Magic Remote a la izquierda y a la derecha.
15. (BACK) Vuelve a la pantalla anterior.
16. Muestra el evento del programa según el programador de tiempo.  
 Streaming Service buttons Se conecta al servicio de transmisión de video.
17. (INPUT) Cambia la fuente de entrada.
18. Estos acceden a funciones especiales en algunos menús.
19. (Control buttons) Controla los contenidos multimedia.

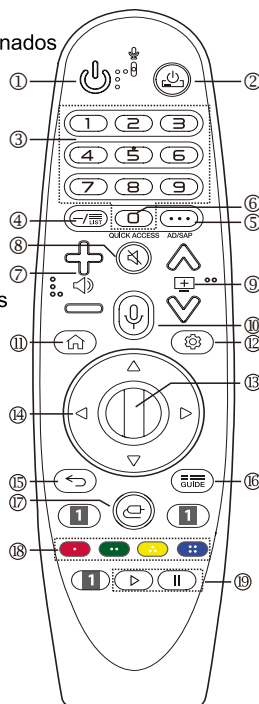

Algunos botones y servicios o es posible que no se proporcionen según los modelos o regiones.

## Descripción general

### Installing Batteries in the Remote Control

#### Instalando baterías

- 1** Abra la tapa del compartimiento de la batería en la parte posterior.

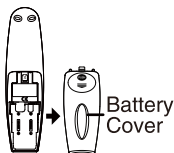

- 2** Inserte dos baterías de tamaño AA de 1,5V en polaridad correcta. No mezcle baterías viejas o usadas con otras nuevas.

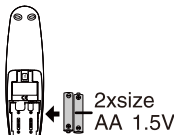

- 3** Cierre la tapa.

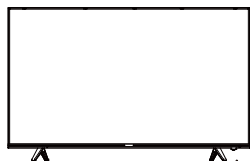

- Apunte el mando a distancia hacia el sensor de control remoto del televisor y utilízalo en un radio de 8 metros.
- Coloque las baterías usadas en la papelera de reciclaje, ya que pueden afectar negativamente al medio ambiente.

#### NOTAS:

- Una carga de baterías durará 1 año bajo uso normal.
- Si no tiene la intención de utilizar el mando a distancia durante un largo período de tiempo, retírelos para evitar daños debidos a la leackage.
- No utilice baterías viejas y nuevas juntas.
- Las baterías (baterías instaladas) no estarán expuestas a calor excesivo, como sol, fuego o similares.

## Conexión externa

### Conexión de antena

La impedancia de entrada de antena de esta unidad es de 75 $\Omega$ hm. El cable coaxial VHF/UHF 75ohm se puede conectar directamente a la toma de antena, si el cable de antena es un cable alimentador plano paralelo de 300 $\Omega$ hm, debe utilizar el convertidor de 300 $\Omega$ hm/75 $\Omega$ hm para conectar el cable de antena al conector de antena.

Para obtener más información, consulte el siguiente dibujo.

#### Antenas con 300 $\Omega$ gemelos planos Leads

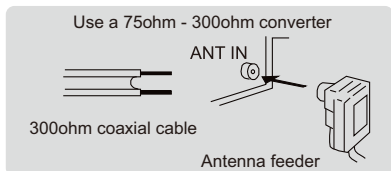

#### Antenas con 75 $\Omega$ cables redondos

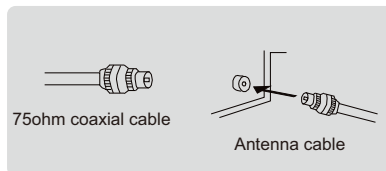

# Operación básica

## Encendido y apagado del televisor

### **Cómo encender o apagar el televisor**

1. Inserte el enchufe del cable de alimentación en una toma de CA polarizada.
2. Si el televisor está en modo de espera, pulse el botón POWER del mando a distancia o el botón del panel posterior del televisor LED.
3. La imagen normal se mostrará en la pantalla después de 10 segundos.
4. Si no hay entrada de señal, "Sin señal" se mostrará en la pantalla. Si es necesario apagar temporalmente, pulse el botón POWER del mando a distancia o el botón del panel posterior.
5. Si desea apagar completamente la alimentación de esta unidad, desenchufe el enchufe del cable de alimentación de esta unidad.
6. Después de apagar la unidad, debe esperar al menos 5 segundos antes de encenderla de nuevo.

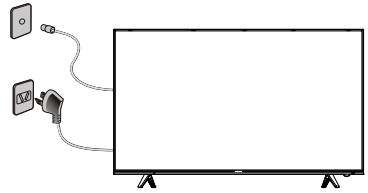

### **Lámpara de indicación de estado**

Rojo: en modo de espera.

Verde: en modo encendido.

### **Apagado automático**

1. Si no hay señal, el televisor entrará automáticamente en modo de espera después de 15 minutos.

### **Memoria antes de apagar la TV**

Los ajustes de imagen y sonido y los canales predefinidos se memorizarán en el momento en que se apague el televisor. Cuando se vuelva a encender el televisor, funcionará en consecuencia con estos ajustes.





# Introducción a webOS TV

## Home Tutorial

### Uso de la función de inicio del webOS TV

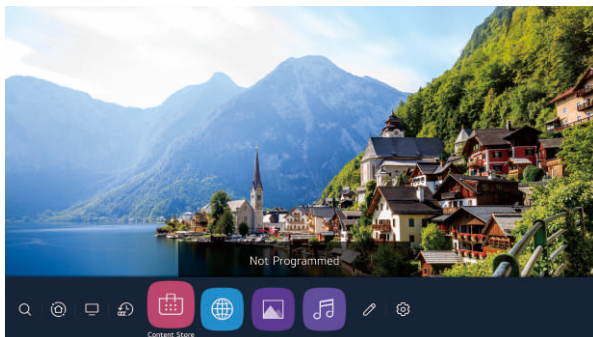
Puede abrir la pantalla de inicio pulsando el botón del mando a distancia. Puede combinar aplicaciones utilizadas con frecuencia en una sola pantalla y usar lo que desee en cualquier momento.



1. Inicie la búsqueda. Para ver los detalles, haga clic en la Guía para disfrutar de la búsqueda de contenido de content store en la Guía del usuario.
2. Muévase al panel de inicio. Puede seleccionar o controlar un dispositivo (móvil, dispositivo externo, dispositivos de IoT domésticos, etc.) conectado al televisor. Para obtener más información, consulte Conexión de dispositivos externos mediante el panel principal en la Guía del usuario.
3. Muévase a la entrada de TV que utilizó recientemente.
4. Muévase a la aplicación utilizada recientemente. Mantenga pulsado el botón  del mando a distancia o concéntrese en los recientes. Puede ejecutar o cerrar una aplicación usada recientemente en la lista proporcionada en el área Vista previa en la parte superior.
5. Puede ejecutar, mover y eliminar las aplicaciones instaladas en el televisor.

Concéntrate en cada área de la aplicación.

Proporciona la vista previa en la parte superior. Puede comprobar o ejecutar características útiles de cada aplicación y el contenido recomendado en la vista previa sin entrar en la aplicación.

Es posible que algunas aplicaciones no proporcionen la vista previa.

La pantalla de inicio se mostrará automáticamente cuando el televisor esté encendido. Si no desea que se muestre la pantalla de inicio, establezca Inicio automático inicio de inicio de

 →  → Configuración general → Inicio como Desactivada.

La disponibilidad y el acceso a los Contenidos y Servicios en el dispositivo están sujetos a cambios en cualquier momento sin previo aviso.

# Introducción a webOS TV

## Administrar casa

### Administrar webOS TV Home

Puede ver una lista de todas las aplicaciones instaladas en el televisor, cambiar sus posiciones o eliminarlas.

1. Seleccione la aplicación que desea editar y mantenga pulsado el botón Rueda (OK) en el mando a distancia. Esto activará el modo de edición de la aplicación. O puede seleccionar el botón Modo de edición en la esquina derecha de la lista Inicio para entrar en el modo edición de aplicaciones.
2. Para mover la aplicación a la posición deseada, vaya a la posición y pulse el botón Rueda (OK). Para eliminar una aplicación, seleccione el icono Eliminar aplicación encima de la aplicación. Puede mover y eliminar tantas aplicaciones como desee antes de salir del modo de edición. También puede mover aplicaciones con los botones / en su mando a distancia.
3. Una vez finalada la edición, pulse Cerrar en la parte superior derecha para salir del modo edición de aplicaciones.

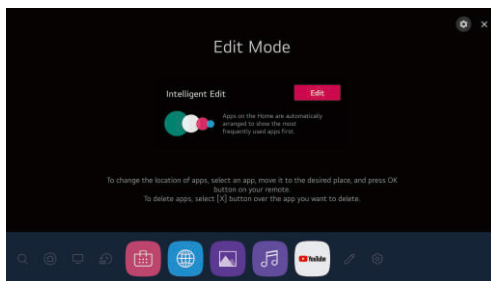

La aplicación de TV predeterminada no se puede editar.





1. Puede organizar automáticamente la lista de aplicaciones en el orden de uso más frecuente en función del patrón de uso acumulado de la aplicación.
2. Puede agregar su programa de servicio de vídeo favorito a la lista. Esta característica solo está disponible cuando la red está conectada. Es posible que algunos modelos no sean compatibles.

### Preparación de TV en vivo

1. Conecte la antena de difusión al televisor. También puede conectar un equipo que pueda recibir la radiodifusión, como un decodificador en lugar de la antena.

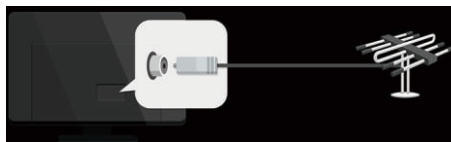
Inicie  →  Configuración de conexión → conexión de dispositivos Configuración de control Universal



2. Inicie la sintonización automática de programas de  →  → (ajuste de programas y ajustes). Encuentra y añade sólo programas que se emiten. Para resolver un problema relacionado con esta función, consulte la sección Solución de problemas de la Guía del usuario

# Introducción a webOS TV

## Conectarse a la red

### Conexión a la red

Si configura la configuración de la red, puede utilizar varios servicios, como contenido en línea y aplicaciones.

### Configuración de una red cableada

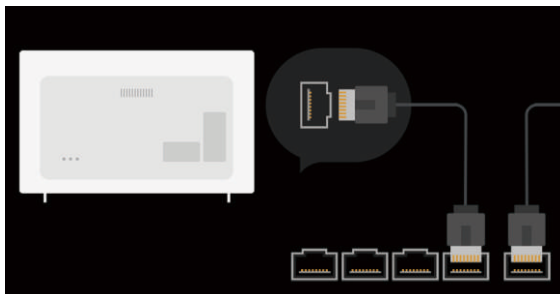

1. Conecte el puerto LAN del televisor y el router mediante un cable LAN. El router debe estar conectado a Internet de antemano. Si el router admite DHCP, el televisor se conecta automáticamente a la red cuando se conecta el televisor a la red con un cable LAN. Si la red no está conectada automáticamente
2. Pulse el botón del mando a distancia.
3. Seleccione → Connection → Conexión por cable (Ethernet) de configuración de conexión de red. Para ver los detalles, haga clic en Configuración de conexión de red de conexión en la Guía del usuario

### Configuración de una red inalámbrica



1. Encienda la alimentación del router conectado a Internet.
  2. Pulse el botón Ajustes del mando a distancia.
  3. Seleccione Todos los ajustes icono conexión conexión conexión Wi-Fi conexión.
  4. Cuando se complete la búsqueda de red, se muestra la lista de redes disponibles para la conexión.
  4. Seleccione una red para conectarse.
- Si su router LAN inalámbrico está protegido con contraseña, ingrese la contraseña configurada para el router.
- Para ver los detalles, haga clic en configuración configuración de conexión de red en la Guía del usuario.

## Advertencias de configuración de red

1. Utilice el cable LAN estándar (conéctese a Cat7 o superior con el conector RJ45, 10 Base-T o 100 puerto LAN TX base).
2. El restablecimiento del módem puede solucionar algunos problemas de conexión de red. Apague, desconecte y vuelva a conectarlo y, a continuación, encienda la alimentación para resolver el problema.
3. El fabricante no es responsable de ningún problema de conexión de red o de cualquier fallo, mal funcionamiento o error causado por la conexión de red.
4. Es posible que la conexión de red no funcione correctamente debido a la configuración de red o al proveedor de servicios de Internet.
5. El servicio DSL debe utilizar un módem DSL; y el servicio de cable debe utilizar un módem de cable. Dado que solo puede estar disponible un número limitado de conexiones de red, es posible que la configuración de la red de TV no se utilice en función del contrato con el proveedor de servicios de Internet. (Si el contrato no permite más de un dispositivo por línea, solo se puede utilizar el PC ya conectado.)
6. Una red inalámbrica puede experimentar interferencias de otros dispositivos que utilizan la frecuencia de 2,4 GHz (teléfono inalámbrico, dispositivo Bluetooth o horno microondas). Aunque la interferencia también puede ocurrir cuando se utiliza la frecuencia de 5 GHz, es menos probable que ocurra.
7. El entorno inalámbrico puede hacer que el servicio de red inalámbrica funcione lentamente. Si no se apagan todas las redes domésticas locales, es posible que se produzca un tráfico excesivo en algunos dispositivos. El dispositivo del Punto de acceso debe soportar las conexiones inalámbricas y la característica de conexión inalámbrica se debe habilitar en el dispositivo para tener conexión AP (punto de acceso). Póngase en contacto con el proveedor de servicios para obtener disponibilidad de conexiones inalámbricas en el punto de acceso.
8. Marque el SSID y las configuraciones de seguridad del AP. Refiera a la documentación apropiada para el SSID y la configuración de seguridad del AP.
9. La configuración no válida de los dispositivos de red (compartidor de líneas cableada/inalámbrica, concentrador) puede hacer que el televisor funcione lentamente o no funcione correctamente. Instale los dispositivos correctamente de acuerdo con el manual y la red adecuados.
10. El método de conexión puede variar dependiendo del fabricante ap.
11. Para resolver un problema relacionado con esta función, consulte la sección Solución de problemas de la Guía del usuario

# Introducción a webOS TV

## Administrar su cuenta LG

Al crear una cuenta LG en la gestión de cuentas, puedes usar tu dirección de correo electrónico para crear una nueva cuenta de LG. Como alternativa, puede crear e iniciar sesión en una cuenta de LG con el ID y la contraseña de una cuenta de servicio externo.

Pulse el botón  del mando a distancia.

Seleccione  → Administración de cuentas generales → inicio de sesión de la cuenta LG.

Seleccione Crear cuenta. Lea y acepte los Términos de servicio.

Introduzca el ID y la contraseña.

Su identificación debe ser su dirección de correo electrónico.

Introduzca su fecha de nacimiento.

Si selecciona Aceptar, se envía un enlace de verificación a la dirección de correo electrónico que ha introducido. Complete la verificación por correo electrónico dentro del período de validez.

Si la verificación por correo electrónico se realiza correctamente, se crea una cuenta de LG y puede iniciar sesión con esta información de cuenta.

Es posible que algunos modelos no sean compatibles.

Se requiere conexión a Internet para crear una cuenta.

La información requerida puede variar dependiendo del país. Es posible que se le restrinja el servicio dependiendo de su edad.

Para resolver un problema relacionado con esta función, consulte la sección Solución de problemas de la Guía del usuario.

Gestión de su cuenta LG

Puede administrar la información de su cuenta LG.

Pulse el botón  del mando a distancia.

Vaya a  → Administración de cuentas generales para iniciar sesión.

Información personal

Puede ver o editar su información de la cuenta que ha iniciado sesión actualmente.

Puede cambiar la contraseña o pulsar Editar para editar su información personal.

Es posible que algunos modelos no sean compatibles.





# Cómo operar la TV

## Conexión a SIMPLINK (HDMI-CEC)

### Uso de SIMPLINK

Con un solo mando a distancia, puede administrar fácilmente varios dispositivos, como una barra de sonido o un decodificador conectado a un televisor con HDMI.

Hasta tres dispositivos se pueden conectar y utilizar simultáneamente.

1. Conecte el puerto de salida HDMI SIMPLINK al puerto HDMI IN del televisor con un cable HDMI.
2. Pulse el  botón del mando a distancia.
3. Seleccione  → Conexiones → Configuración de conexión del dispositivo.
4. Ajuste SIMPLINK (HDMI-CEC) en Activado.
5. Configure la configuración de Sincronización automática de energía en Activado o desactivado. (Si Auto Power Sync está activado, activar un dispositivo vinculado a SIMPLINK encenderá el televisor. Cuando apague el televisor, el dispositivo también se apagará.)
6. Encienda el dispositivo conectado. Cuando el televisor se conecta automáticamente al dispositivo, la entrada cambiará.

Si el dispositivo no está conectado automáticamente al televisor, haga clic en el botón Entrada. Esta función solo funciona con dispositivos con el logotipo de SIMPLINK. Compruebe si hay el logotipo de SIMPLINK en el dispositivo externo.

El uso de cualquier producto distinto de los especificados puede causar problemas durante el funcionamiento. Para utilizar Simplink, debe utilizar un cable HDMI de alta velocidad con función CEC (Consumer Electronics Control). El cable HDMI de alta velocidad tiene el pin 13 para permitir el intercambio de información entre dispositivos.

Si desea emitir sonido al equipo de audio externo conectado a través del cable HDMI, establezca SIMPLINK (HDMI-CEC) en Activado

# Disfruta de la TV en vivo

## Aprovechando al máximo el menú en vivo.

Mediante el menú en vivo Puede utilizar las funciones relevantes con facilidad al ver las transmisiones de televisión.

Pulse el botón LIST del mando a distancia.

O pulse el botón Rueda (OK) del mando a distancia y seleccione Programas.

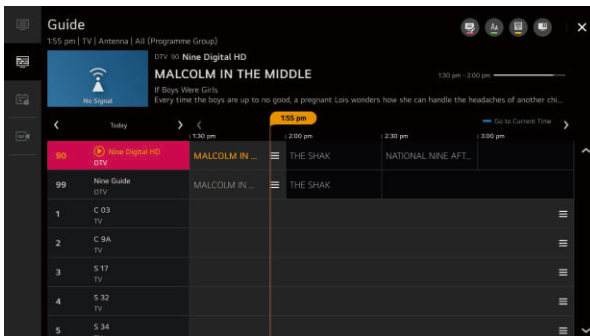

1.Programas : Vea una lista de contenidos de difusión que se está transmitiendo actualmente.

2.Guía : Puede ver los programas y el calendario de cada programa. Para ver los detalles, haga clic en la Guía para disfrutar de la visualización de TV en vivo en la Guía del usuario.

3.TV Programador: Puede introducir la hora y la fecha de un programa para programarlo o grabarlo a la hora establecida.

Para ver los detalles, haga clic en la Guía del usuario disfrutar de TV en vivo mediante tv programador.

4.Grabaciones: Puede comprobar las grabaciones almacenadas en el dispositivo de almacenamiento y reproducir las grabaciones.

Para ver los detalles, haga clic en la Guía del usuario para disfrutar de la reproducción de TV en vivo de programas de TV grabados. El menú solo aparece si se conecta un dispositivo de almacenamiento externo y se puede ver el vídeo grabado.

Los programas que se muestran en la Lista de programas son una configuración de los programas proporcionados por el proveedor de servicios de radiodifusión. Por lo tanto, si el proveedor de servicios de radiodifusión ha cambiado su configuración de programa sin previo aviso, los programas que aparecen en la lista de programas pueden diferir de los programas de televisión reales.

Dado que la información del programa que se muestra en la lista de programas incluye Información proporcionada por proveedores externos de la Guía electrónica de programas (EPG), puede diferir de los programas de televisión reales.

Debe completar la configuración de la red, la región y el programa automático para recibir el servicio de transmisión en directo normal.

Los elementos configurables varían en función del modelo

# Disfruta de la TV en vivo

## Visualización de la guía

Visualización de la guía de TV

Puede ver los programas y la programación de cada programa.

Pulse el botón LIST del mando a distancia y seleccione la pestaña Guía en el lado izquierdo de la pantalla.

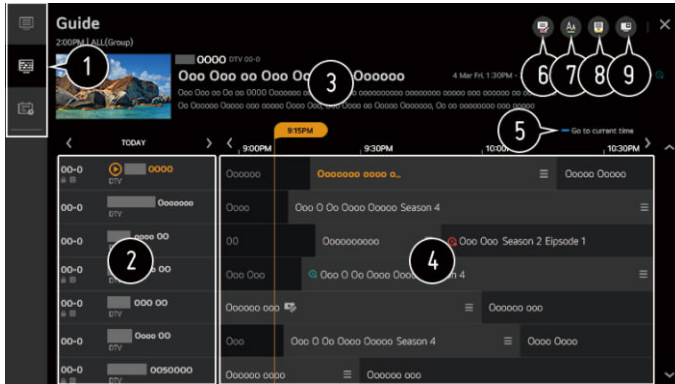

1. Haga clic en cada área y puede pasar a la aplicación.

2. Puede ver información sobre el programa y el organismo de radiodifusión.

3. Puede ver información sobre el programa que está viendo actualmente, así como la información del programa enfocada.

4. Seleccione el botón Ver detalles o el título del programa deseado.

Puede ver más información sobre el programa y realizar Watch/Record (solo disponible en determinados modelos) o Reminder/Scheduled Recording (solo disponible en determinados modelos), etc.

5. Se le llevará a la lista de programas para la fecha y hora actuales

6. Inicie el Director del programa.

7. Puede cambiar el tamaño de la lista de programas para ajustar el número de programas que se muestran en la pantalla. Establece el filtro.

8. Puede encender/apagar mini TV.

9. La información del programa no se muestra para programas sin información de radiodifusión proporcionada.

Es posible que algunos modelos no sean compatibles. Los elementos configurables varían en función del modelo.

# Disfruta de la TV en vivo

## Comprobación de la información del programa

Visualización de la información del programa

Durante la transmisión en directo, pulse el botón Rueda (OK). Aparece el Banner del Programa.

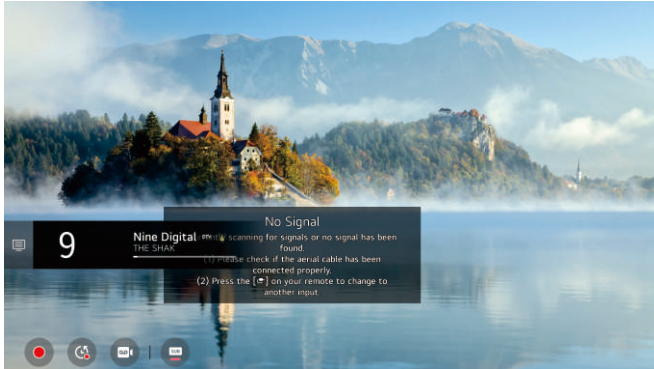

Muévanse a los programas.

Para ver los detalles, haga clic en la Guía para disfrutar de tv en vivo aprovechando al máximo el menú en vivo. Muestra la información sobre el programa que está viendo. Seleccione un banner del programa para introducir la información detallada emergente para ver la información detallada del programa o ejecutar características adicionales relacionadas con el banner. Puede ver información de difusión sobre otros programas mediante los botones Arriba/Abajo. Puede ver la información de difusión sobre el programa que está viendo actualmente con los botones Izquierdo/Derecho.

Pulse el botón Azul del mando a distancia para mover la posición del banner.

Las características solo se pueden controlar dentro de la ventana emergente de información detallada. Muestra contenido relacionado con grabación/reproducción en directo.

Para ver los detalles, haga clic en la Guía para disfrutar de la reproducción en vivo de TV en vivo en el usuario.

Si el programa que está viendo incluye información como Subtítulos o Lenguaje de audio, puede configurar estas funciones.

Subtítulo : Puede configurar subtítulos.

Idioma de audio : Puede configurar el idioma de audio.

Solo disponible con emisiones digitales.

Icono de audio múltiple : Puede configurar multi audio

Sólo disponible con emisiones analógicas.

Las características disponibles pueden variar dependiendo de la señal de difusión

## Reproducción en vivo

Uso de reproducción en vivo (reproducción en tiempo real)

Es una función que puede utilizar para guardar temporalmente el programa que está viendo actualmente en un disco duro USB, para que pueda reproducir cualquier escena que pueda perder mientras ve la televisión. Esta función le permite seguir observando desde donde estaba anteriormente si sale por un tiempo.

1. Introduzca el disco duro USB en el puerto USB.
2. Pulse el botón Rueda (OK) del mando a distancia.
3. Pulse el botón Iniciar reproducción en directo en la parte inferior de la pantalla.

### Actualización (opcional)

Muestra la imagen del televisor en la pantalla mientras espera una nueva página de teletexto.

La pantalla aparecerá en la esquina superior izquierda de la pantalla.

Cuando la página actualizada esté disponible, la visualización cambiará al número de página.

Seleccione este menú de nuevo para ver la página de teletexto actualizada.



## Disfruta de la TV en vivo

Vuelve a la pantalla anterior.

Proporciona una lista de contenido para el género seleccionado.

Introduzca un término de búsqueda.

Salga de la búsqueda.

Debe conectarse a la red para utilizar la función de búsqueda.

Los resultados de búsqueda pueden variar en función del programa, la región, la configuración de la red y si ha aceptado los términos y condiciones.

# CONECTAR DISPOSITIVOS EXTERNOS

Uso del panel de inicio

Uso del panel de inicio

Puede seleccionar o controlar un dispositivo (móvil, dispositivo externo, dispositivos IoT domésticos, etc.) conectado al televisor.

Presione el botón  en el control remoto y seleccione Panel de inicio.

También puede mantener presionado el botón  del control remoto.

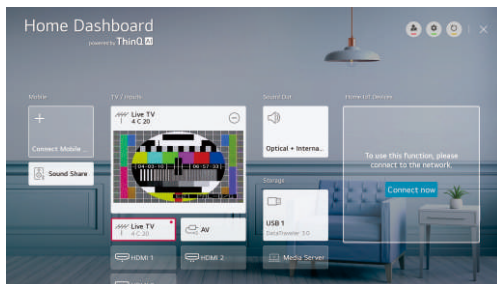

Puede comprobar y seleccionar el dispositivo inteligente conectado con la aplicación LG ThinQ.

Consulte Conexión de dispositivos externos que conectan dispositivos inteligentes en la Guía del usuario para obtener más información sobre la acción.

Puede reproducir sonido desde un dispositivo inteligente conectado a través de Bluetooth.

Consulte Conexión de dispositivos externos que reproducen sonido desde un dispositivo inteligente a través de los altavoces del televisor en la Guía del usuario para obtener más información sobre la acción. Puede comprobar y seleccionar el dispositivo externo conectado a través del puerto de entrada externo o la red. Se muestra el altavoz de salida seleccionado actualmente y puede navegar a la pantalla de configuración del altavoz de salida.

Puede ver y seleccionar el dispositivo de almacenamiento conectado. Puede comprobar y controlar el dispositivo conectado a través del Home IoT. Consulte Conexión de dispositivos externos que conectan dispositivos de IoT domésticos en la Guía del usuario para obtener más información sobre la acción.

Puede controlar fácilmente su dispositivo preajustando las operaciones deseadas.

Iniciar sesión: Puede iniciar y cerrar sesión desde y hacia la cuenta de LG ThinQ que creó en el móvil.

Editar : Puede editar el nombre del dispositivo conectado a entradas o dispositivos de IoT domésticos o configurar los ajustes relacionados.

Actualiza la lista de dispositivos.

Salga del panel de inicio.

La configuración disponible varía según el modelo o la región

# CONECTAR DISPOSITIVOS EXTERNOS

## Conexión de dispositivos IoT domésticos

Conexión de dispositivos IoT domésticos

Puede comprobar y controlar el estado de los dispositivos IoT domésticos conectados.

1. Instale la aplicación LG ThinQ en su teléfono inteligente.
2. Inicie sesión en su cuenta LG ThinQ y registre su propio dispositivo LG ThinQ.
3. Presione el botón en el control remoto y seleccione Panel de inicio.
4. Pulse en la parte superior derecha para seleccionar Iniciar sesión.
5. Inicie sesión en su cuenta LG ThinQ. Aparecerá una lista de los dispositivos LG ThinQ registrados. Si se encuentra en un área donde la aplicación LG ThinQ no está en servicio, la conexión del dispositivo LG ThinQ no será compatible.

Si controlas el dispositivo externo desde tu aplicación móvil, es posible que no puedas controlar el dispositivo desde el televisor. Salga de la aplicación móvil para controlarla desde el televisor.



1. Puede controlar fácilmente su dispositivo preajustando las operaciones deseadas.
2. Puede iniciar y cerrar sesión hacia y desde la cuenta LG ThinQ que creó en el móvil.
3. Editar lista : Puede cambiar el nombre, Mostrar/Ocultar o cambiar el orden de los dispositivos conectados a dispositivos de IoT domésticos.

Notificación : Si lo activa, puede recibir notificaciones sobre el estado de los dispositivos de IoT de inicio. Eliminar : Puede eliminar el dispositivo conectado. Solo puede eliminar determinados dispositivos del televisor.

4. Puede consultar la guía de conexión de dispositivos de IoT domésticos. Puede conectar y mostrar los dispositivos registrados en su cuenta LG ThinQ.

Una vez conectado el dispositivo, la tarjeta se cambiará a un tamaño menor y aparecerá en la parte inferior de la lista de conexiones del dispositivo.

La configuración disponible varía en función del modelo o la región.

Los dispositivos IoT que se pueden conectar a un televisor están sujetos a cambios sin previo aviso.

Los dispositivos LG ThinQ conectables y las funciones disponibles pueden diferir entre el móvil y el televisor

Conexión de dispositivos inteligentes

Puede utilizar una variedad de funciones conectando el televisor a un dispositivo inteligente.

Conexión de su dispositivo inteligente a un televisor mediante la aplicación LG ThinQ

1. Descargue la aplicación LG ThinQ de la tienda de aplicaciones de su dispositivo inteligente.

Puede descargar la aplicación fácilmente escaneando el código QR

Android





iOS



## CONECTAR DISPOSITIVOS EXTERNOS

Conecta el televisor y el dispositivo inteligente a la misma red Wi-Fi.

Puede comprobar la red Wi-Fi de TV en  →  → Connection → Configuración de conexión de red → conexión Wi-Fi.

Ejecute la aplicación LG ThinQ instalada en su dispositivo inteligente.

Sigue las instrucciones de la aplicación LG ThinQ para conectar tu dispositivo inteligente al televisor.

Cuando la información de su cuenta de LG ThinQ esté vinculada al televisor, puede administrar los dispositivos IoT vinculados a su cuenta mediante home dashboard del televisor.

Control del televisor con la aplicación LG ThinQ

Puede tocar los botones de la pantalla de su dispositivo inteligente para controlar el televisor.

1. Al ver una emisión, puede controlar el programa, el volumen, etc. o seleccionar la entrada externa con comandos de voz en lugar de utilizar el mando a distancia.

2. Puede utilizar las mismas funciones que el puntero y las teclas de flecha del Magic Remote.

Algunos controles pueden estar limitados en modo de entrada externa. La pantalla y la funcionalidad de la aplicación están sujetas a cambios sin previo aviso.

Las características disponibles pueden variar dependiendo de su país y sistema operativo.

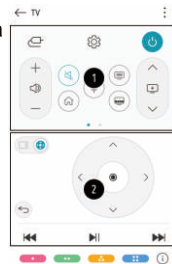

## Ver la pantalla del dispositivo inteligente en la televisión

Para ver la pantalla del dispositivo móvil

En el modo Habilitar pantalla compartida del televisor en el dispositivo móvil.

El televisor se mostrará en la lista de dispositivos disponibles.

Selecciona el televisor y solicita la conexión.

Seleccione Aceptar en la ventana emergente solicitud de conexión.



Una vez establecida la conexión, el televisor mostrará la pantalla del dispositivo conectado.

Cuando conecte Compartir pantalla por primera vez, aparecerá una ventana emergente que le permite seleccionar Rechazar, Aceptar o Bloquear.

Rechazar : No conecte el dispositivo. Si intenta conectarse de nuevo, aparecerá la ventana emergente.

Aceptar : Puede conectar el dispositivo. No aparecerá ninguna ventana emergente de conexión a partir de la segunda vez.

Bloquear : No conecte el dispositivo. Incluso si intenta conectarse de nuevo, la ventana emergente no aparecerá y la conexión no funcionará.

Para cancelar Bloquear, vaya a  →  → Consúltese de pantalla de administración de conexiones móviles.

Se recomienda que siempre actualice el dispositivo para que esté conectado al televisor a la última versión del sistema operativo para una conexión fiable.

Es posible que un dispositivo que no sea LGE no esté conectado incluso cuando se detecte.

Se recomienda conectar el dispositivo a un router de 5 GHz porque el rendimiento puede verse afectado por su entorno inalámbrico.

La tasa de respuesta puede variar según el entorno del usuario. Es diferente de los dispositivos de forma.

Para obtener más información sobre el dispositivo al que desea conectarse, consulte su guía del usuario.

Si la conexión falla repetidamente, apague el televisor y el dispositivo al que desea conectarse, vuelva a encenderlos e inténtelo de nuevo.

# CONECTAR DISPOSITIVOS EXTERNOS

3gp 3g2	Video	H.264/AVC, MPEG-4
	Audio	AAC, AMR-NB, AMR-WB
mkv	Video	MPEG-2, MPEG-4, H.264/AVC, VP8, VP9, HEVC, AV1
	Audio	Dolby Digital, Dolby Digital Plus, AAC, PCM, MPEG-1 Layer I, II, MPEG-1 Layer III (MP3)
ts trp tp mts	Video	H.264/AVC, MPEG-2, HEVC
	Audio	MPEG-1 Layer I, II, MPEG-1 Layer III (MP3), Dolby Digital, Dolby Digital Plus, AAC, PCM, Dolby AC-4
mpg 2 mpeg dat	Video	MPEG-1, MPEG-
	Audio	MPEG-1 Layer I, II, MPEG-1 Layer III (MP3)
vob	Video	MPEG-1, MPEG-2
	Audio	Dolby Digital, MPEG-1 Layer I, II, DVD-LPCM

Dolby AC-4 : Some models may not be supported

Es posible que las precauciones para la reproducción de vídeo

1. Algunos subtítulos creados por el usuario no funcionen correctamente.
2. Un archivo de vídeo y su archivo de subtítulos deben estar en la misma carpeta.
3. Para que los subtítulos se muestren correctamente, asegúrese de que el archivo de vídeo y el archivo de subtítulos tengan el mismo nombre.
4. Es posible que los subtítulos de un dispositivo de almacenamiento conectado a la red (NAS) no sean compatibles con el fabricante y el modelo. No se admiten las transmisiones que incluyen compensación global de movimiento (GMC) y estimación de movimiento de quarterpel (Qpel).
5. Vídeo ULTRA HD (solo modelos ULTRA HD): es posible que no se reproduzcan vídeos ULTRA HD codificados en HEVC × 2160, 4096 × 2160 Algunos vídeos ULTRA HD codificados en HEVC distintos del contenido proporcionado oficialmente por el fabricante. Algunos códecs se pueden admitir después de una actualización de software.

Extension	Codec	
mkv/mp4/ts	Video	H.264/AVC, HEVC
	Audio	Dolby Digital, Dolby Digital Plus, AAC

Solo se admiten Window Media Audio V7 y versiones posteriores.

No se admite el perfil principal de AAC.

Es posible que no se reproduzcan archivos de vídeo creados por algunos codificadores.

Es posible que los archivos de vídeo en un formato diferente al especificado no se reproduzcan correctamente.

Es posible que los archivos de vídeo almacenados en un dispositivo de almacenamiento USB que no admita alta velocidad no se reproduzcan correctamente.

## Escuchando música

Reproducción de música

1. puede escuchar música mediante el uso de la aplicación música. Pulse el botón HOME del mando a distancia.
2. Ejecute la aplicación Música.
3. Seleccione el dispositivo de almacenamiento deseado.  
Puede seleccionar las canciones deseadas de todos sus dispositivos de almacenamiento y agregarlas a Mi lista de reproducción.
4. Seleccione el contenido de música deseado y disfrútalo.

# CONECTAR DISPOSITIVOS EXTERNOS

1. Seleccione el tipo de lista de contenido que desee.
2. Seleccione y elimine el contenido deseado.  
No puede eliminar archivos que se comparten desde otros dispositivos.
3. Seleccione contenido y agréguelo a Mi lista de reproducción.
4. Puede copiar contenido a un dispositivo de almacenamiento USB.  
Es posible que algunos modelos no sean compatibles.
5. Abra el reproductor de música.
6. Iniciar búsqueda

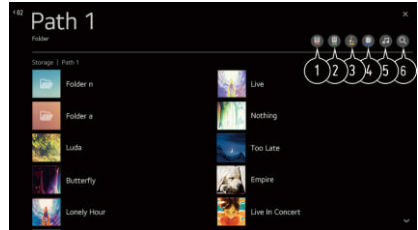

Uso del reproductor de música

Puede reproducir música cómodamente seleccionando los archivos de música guardados en la aplicación Música o seleccionando el ícono del reproductor de música durante la reproducción de contenido en aplicaciones como Foto y Vídeo

Puede reproducir música desde el dispositivo de almacenamiento seleccionado.

Puede configurar la reproducción repetida y la reproducción aleatoria.

Los elementos configurables difieren según el modelo.

Modo de pantalla: puede apagar la pantalla mientras escucha música o mostrar el reproductor de música en modo de pantalla completa.

Pantalla apagada: puede escuchar música con la pantalla apagada.

Puede cambiar la posición del reproductor de música. Puede minimizar el reproductor de música.

Esta función cierra el reproductor de música.



Las letras están disponibles para los archivos de música que las proporcionan. En algunos archivos de música, puede elegir una sección de letras y mover la posición de reproducción. La función de letras solo es compatible con algunos dispositivos. Es posible que las letras no se muestren sincronizadas en función de los datos de las letras en el archivo de música. Vuelva a abrir su reproductor de música presionando la tecla VOLUME en su control remoto. Es posible que no pueda utilizar el reproductor de música some features.

## Compartir contenido de computadora

Mire el contenido guardado en su PC en el televisor

Puede disfrutar de videos / música / fotos almacenados en su PC en el televisor cuando estos dispositivos están conectados a la misma red.

Explore el contenido en su PC para verlo en la TV (Windows 10)

Conecte su TV y PC a la misma red.

Haga clic con el botón derecho en el archivo que desea reproducir y seleccione "Transmitir a dispositivo".

Seleccione el nombre del televisor que desea ver de la lista que se muestra y la reproducción comenzará en ese televisor.

Incluso cuando hay varios televisores o dispositivos conectados, el archivo seleccionado solo se reproduce a través de un dispositivo.

La velocidad de reproducción puede variar según la conexión de red.

Para jugar en otros sistemas operativos o dispositivos, consulte el manual del sistema operativo / dispositivo.

Busque y mire el contenido almacenado en la PC usando el televisor (Windows 10)

1. Conecte su televisor y su PC a la misma red.
2. Abra el menú "Inicio" en la pantalla de su PC, busque "opciones de transmisión de medios" y luego seleccione el resultado que aparece.
3. Seleccione el botón "Activar transmisión de medios" en la ventana que se abre.
4. Permita todas las "opciones de transmisión de medios".

# CONECTAR DISPOSITIVOS EXTERNOS

5. Seleccione "Aceptar" para guardar la configuración.

6. Seleccione el PC conectado en la aplicación Panel de inicio del televisor y, a continuación, seleccione y reproduzca el archivo que desee.

Para jugar en otros sistemas operativos o dispositivos, consulte el manual del sistema operativo/dispositivo.

Asuntos que requieren atención del recurso compartido de contenido Compruebe la configuración de red si la opción de recurso compartido de contenido no funciona correctamente.

Puede que no funcione correctamente en una red inalámbrica. Se recomienda que se conecte a una red cableada.

Es posible que no funcione correctamente en función del entorno de red.

Si hay varios televisores conectados a un dispositivo, es posible que el contenido no se reproduzca correctamente en función del rendimiento del servidor.

Para ver un vídeo de 1080p a través de la función de intercambio de contenido, se requiere un router que utilice la frecuencia de 5 GHz. Si utiliza el router de 2,4 GHz existente, el vídeo puede estar en laggy o no reproducirse correctamente.

Es posible que la función Compartir contenido no sea compatible con un enrutador que no admita multidicciones. Para obtener más información, consulte la guía del usuario que viene con su router o póngase en contacto con el fabricante.

Los subtítulos solo se admiten en algunos dispositivos conectados.

Recomendamos usar el software SmartShare PC al ver subtítulos de vídeo.

Cuando se agregue un archivo de subtítulos más adelante, deshabilite la carpeta compartida y, a continuación, vuelva a habilitarla.

Los archivos DRM del dispositivo conectado no se reproducirán.

Incluso para el formato de archivo compatible con el televisor, el formato de archivo compatible puede variar dependiendo del entorno del dispositivo conectado.

Si hay demasiadas carpetas o archivos en una carpeta, es posible que no funcione correctamente.

Es posible que la información del archivo importado del dispositivo conectado no se muestre correctamente. Dependiendo de la codificación, es posible que algunas secuencias no se reproduzcan en el modo de uso compartido de contenido.

## Viendo la pantalla de la computadora en la television

Para ver la pantalla del PC en el modo de visualización de pantalla

Activación inalámbrica

Conecte la TV con laPC. El televisor se mostrará en la lista de dispositivos disponibles.

Selecciona el televisor y solicita la conexión.

Una vez establecida la conexión, el televisor mostrará la pantalla del dispositivo conectado.

Se recomienda que siempre actualice el dispositivo para que esté conectado al televisor a la última versión del sistema operativo para una conexión fiable. Se recomienda utilizar esta función a corta distancia.Inicie Screen Share más rápido haciendo que su dispositivo móvil o PC esté conectado a la misma red que el televisor.

Aunque se puede conectar sin un router inalámbrico, se recomienda conectar el dispositivo a un router de 5 GHz porque el rendimiento puede verse afectado por el entorno inalámbrico circundante.

La tasa de respuesta puede variar según el entorno del usuario.

Es diferente de la versión de Windows. Para obtener más información sobre el dispositivo al que desea conectarse, consulte su guía del usuario. Si la conexión falla repetidamente, apague el televisor y el dispositivo al que desea conectarse, vuelva a encenderlos e inténtelo de nuevo.

Conecte por cable

Conecte el PC con tv por cable HDMI.

# AJUSTES

## Ajustes rápidos

Para utilizar la función de ajuste rápidamente

Conjunto de controles ligeros de forma rápida y sencilla, como Modo de imagen, Salida de sonido, Temporizador de apagado, etc.

Presione el  botón en el control remoto.

Puede configurar el Modo de imagen.

Puede configurar el modo de sonido.

Puede elegir Salida de sonido.

Puede configurar el temporizador de apagado.

Vaya a la pantalla Conexión.

Puede configurar más opciones.

Puede agregar / eliminar los elementos de configuración rápida o cambiar su orden.

Después de ingresar cada elemento, presione y mantenga presionado el botón Rueda (OK) en el control remoto para ir al menú correspondiente

## Imagen

Modo de imagen

Selección del modo de imagen

 →  → Configuración del modo de imagen de imagen de imagen → Modo de imagen

Seleccione el modo de imagen que mejor se adapte a su entorno de visualización, preferencias o tipo de vídeo.

Seleccione un modo de imagen. Al ajustar y ajustar cada elemento con más detalle en función del modo, el vídeo está mejor optimizado para sus características.

Los elementos configurables varían en función del modelo.

Cuando utiliza señales normales,

Vivid

agudiza la imagen aumentando el contraste, el brillo y la nitidez.

Eco / APS

La función ahorro de energía cambia la configuración del televisor para reducir el consumo de energía.

Los elementos configurables varían en función del modelo.

Cine Imagen

adecuada para películas.

## Deporte

Imagen adecuada para vídeo deportivo.

Cuando utiliza las señales HDR,

Vivid

agudiza la imagen aumentando el contraste, el brillo y la nitidez.

Estándar

En un entorno de visualización normal, abre una pantalla que puede mostrar correctamente la expresividad y el brillo de HDR.

Cine



Imagen adecuada para señal de vídeo HDR.



# AJUSTES

Configuración del modo de imagen

Ajuste fino del modo de imagen

 →  → Configuración del modo de imagen de imagen de imagen

De tecla Esta función le permite ajustar el modo de imagen seleccionado en detalle.

Retroiluminación

Controla el nivel de brillo de la pantalla ajustando la retroiluminación. Cuanto más cerca de 100, más brillante es la pantalla.

Disminuya la retroiluminación para reducir el consumo de energía.

Si el ahorro de energía está establecido en Máximo, no puede ajustar la retroiluminación.

En este caso, vaya a  →  → Picture → Energy Saving y establezca en Off or Minimum.

Contraste

Ajusta el contraste de las áreas brillantes y oscuras de la imagen. Cuanto más cerca de 100, mayor es el contraste. Brillo

Ajusta el brillo general de la pantalla. Cuanto más cerca de 100, más brillante es la pantalla.

Puede utilizar la configuración de brillo, especialmente para establecer la parte oscura de la imagen.

Nitidez

Ajusta la nitidez de la imagen. Cuanto más cerca de 50, más nítida y clara es la imagen.

Tonos de color hacia abajo o hacia arriba los colores que se muestran en la pantalla. Cuanto más cerca de 100, más profundo es el color.

Matiz

Ajusta el equilibrio de color entre rojo y verde que se muestra en la pantalla. Cuanto más cerca del Rojo 50, más rojo estará el color. Cuanto más cerca del Green 50, más verde será el color.

Temperatura de color

Ajusta el tono de color de toda la imagen. A medida que bajas el nivel, obtienes un tono más cálido, y a medida que lo elevas, obtienes un tono más fresco.

La configuración que especifique solo se aplicará al modo de entrada seleccionado actualmente.

Para aplicar la configuración de imagen actual a todos los modos de entrada, seleccione Aplicar a todas las entradas. Dependiendo de la señal de entrada o del modo de imagen seleccionado, las opciones disponibles pueden diferir. Los elementos configurables varían en función del modelo.

Restablecimiento del modo de imagen

 →  → Imagen Configuración del modo de imagen → Restablecer

Si desea restablecer la configuración de imagen a los valores predeterminados de fábrica después de configurar la configuración de imagen, seleccione restablecer para cada modo de imagen.

Controles avanzados

Configuración de las opciones de control avanzadas

 →  → Imagen Configuración del modo de imagen → Controles avanzados. Contraste dinámico

Corrige la diferencia entre los lados brillantes y oscuros de la pantalla para obtener resultados óptimos según el brillo de la imagen.

# AJUSTES

## Color dinámico

Ajusta el color y la saturación de la imagen para hacer la imagen más colorida y animada.

Gamma Ajusta el brillo medio de la imagen.

Seleccione Bajo para una imagen brillante, seleccione High1 o High2 para una imagen oscura o seleccione Medio para el brillo medio.

Teatro en vivo o Experta (Habitación luminosa) / Experta (Habitación oscura) puede seleccionarse en 1.9/2.2/2.4/BT.1886. High2/BT.1886 expresa la gradación en UIT-R BT.1886, que es un estándar internacional. Dependiendo de la señal de entrada o del modo de imagen seleccionado, las opciones disponibles pueden diferir.

## Opciones de imagen

### Configuración de opciones de imagen

 →  Configuración del modo Imagen → Picture → Opciones de imagen

### Reducción de ruido

Elimina pequeños puntos que destacan para que la imagen sea limpia.

### Nivel negro

Ajusta el brillo de las partes oscuras de las imágenes.

Seleccione Alto para una pantalla brillante o seleccione Bajo para una pantalla oscura.

Esta función se puede utilizar mientras se ve contenido a través de una entrada externa.

### Pantalla Real Cinema

Optimise para películas.

### TruMotion

Adecuado la calidad de imagen de las imágenes de rápido movimiento.

Desactivado : Desactiva el TruMotion.

Cinema Clear : Ajusta el temblor del movimiento en la pantalla para que se sienta como si estuvieras en una sala de cine.

Natural : Establece imágenes con muchos movimientos para que parezcan naturales y claras.

Suave : Suaviza las imágenes de rápido movimiento.

Usuario : Establece TruMotion manualmente.

De-Judder : Ajusta el juddering en la pantalla.

Desenfocar : Reduce los efectos de desenfoco del movimiento.

Motion Pro : Haga que las imágenes de movimiento rápido sean más claras con el control de luz.



La configuración avanzada solo se puede cambiar en el modo usuario.

Dependiendo de la señal de entrada o del modo de imagen seleccionado, las opciones disponibles pueden diferir.

Los elementos configurables varían en función del modelo.

## Configuración de la relación de aspecto

### Configuración del tamaño de la pantalla

 →  → Imagen → Configuración de relación de aspecto → Relación de aspecto

Puede cambiar el tamaño de la pantalla según el tipo de contenido que esté viendo. 16: 9

Muestra una relación de aspecto de 16: 9. Original

Cambia la relación de aspecto a 4: 3 o 16: 9 según la señal de vídeo de entrada. 4: 3

Muestra una relación de aspecto de 4: 3. Zoom vertical

Puede ajustar la dimensión vertical de la pantalla y alinear la pantalla verticalmente utilizando

Ajustar relación de zoom y Ajustar posición de pantalla.

Zoom de 4 direcciones

# AJUSTES

Puede ajustar las dimensiones horizontales/verticales/diagonales de la pantalla y alinear la pantalla horizontal/verticalmente mediante Ajustar relación de zoom y Ajustar posición de la pantalla.

Los elementos configurables varían en función del modelo.

La imagen puede distorsionarse mientras se acerca o aleja.

La selección de un tamaño de pantalla diferente del tamaño original puede hacer que la imagen se vea diferente.

Dependiendo de la combinación de formato de imagen y tamaño de pantalla, los bordes pueden estar ocultos o mostrarse en negro, o ambos lados de la imagen pueden parpadear.

Además, al seleccionar un elemento que se muestra en la pantalla de difusión, es posible que el contorno no esté alineado correctamente.

Dependiendo de la señal de entrada, los tamaños de pantalla disponibles pueden ser diferentes.

Ver pantalla con solo escanear

 →  → Imagen → Configuración de relación de aspecto → Solo escanear

Si activa esta función, puede ver el contenido en la relación de aspecto que se encuentra en la señal de transmisión o en la fuente del contenido. Si el borde de la pantalla no está limpio, apáguelo.

Si se establece en Auto, la función cambia entre el estado de Encendido o Apagado según la información contenida en la señal de video.

Los elementos que se pueden seleccionar pueden variar según la entrada actual.

El ahorro de energía

Para utilizar la función de ahorro de energía

 →  → Ahorro de energía de imagen

Reduce el consumo de energía ajustando el brillo de la pantalla.

Apagado

Desactiva el modo de ahorro de energía.

Mínimo / Medio / Máximo

Aplica el modo de ahorro de energía preestablecido.

Pantalla apagada

La pantalla se apaga y solo se reproduce sonido.

Presione cualquier botón excepto los botones de encendido y volumen para volver a encender la pantalla. Si utiliza la función de ahorro de energía, el brillo de su televisor se verá afectado.

Modo de comodidad ocular

Para utilizar la función del modo de comodidad ocular

 →  → Imagen → Configuración adicional → Modo de confort

Visual La temperatura del color se ajustará para reducir la fatiga ocular.

Encendido: Se ajusta la temperatura de color de la pantalla de su televisor.

Apagado: apaga el modo de comodidad ocular.

Es posible que algunos modelos no sean compatibles.

Color profundo HDMI ULTRA HD

Configuración  de todas las configuraciones Imagen Configuración adicional HDMI ULTRA HD Color profundo

Si conecta un dispositivo que admita HDMI ULTRA HD Deep Color, podrá disfrutar de una imagen más clara. Después de conectar el dispositivo de reproducción, configure HDMI ULTRA HD Deep Color en Encendido.



Si el dispositivo conectado no admite esta función, es posible que no funcione correctamente.

En ese caso, cambie la configuración de Color profundo HDMI ULTRA HD del televisor a Apagado.

# AJUSTES

Salida de sonido

Configuración de salida de sonido

 →  → Sonido → Salida de sonido

Cuando Instant Game Response está activado, pueden producirse retrasos en el audio si configura Sound Out en WiSA Speakers / Optical / HDMI ARC.

Cambie a Altavoz de TV interno o cambie  →  → Sonido → Configuración adicional → Formato de audio de entrada HDMI a PCM.

Altavoz de TV interno

El audio se reproduce a través de los altavoces internos del televisor.

Bluetooth

Conecte de forma inalámbrica un dispositivo de audio Bluetooth para disfrutar del sonido del televisor de manera más conveniente.

Consulte el manual del usuario del dispositivo de audio Bluetooth para obtener detalles sobre cómo conectar y usar el dispositivo.

Presione LISTA DE DISPOSITIVOS para ver los dispositivos conectados o los dispositivos que se pueden conectar para conectar cualquiera de ellos.

Los dispositivos LG Sound Sync intentarán conectarse automáticamente a los dispositivos usados recientemente cuando encienda el televisor.

Le recomendamos que conecte un dispositivo de audio LG que admita LG Sound Sync, usando el modo LG TV o el modo LG Sound Sync en el dispositivo.

Si el dispositivo no se conecta, verifique la alimentación del dispositivo al que conectarse y verifique si el dispositivo de audio funciona correctamente.

Dependiendo del tipo de dispositivo Bluetooth, es posible que el dispositivo no se conecte correctamente o que se produzca un comportamiento anormal, como video y audio no sincronizados. (Es posible que los auriculares solo para dispositivos móviles no funcionen).

El sonido puede tartamudear o la calidad del sonido puede reducirse si:

el dispositivo Bluetooth está demasiado lejos del televisor;

hay obstáculos entre el dispositivo Bluetooth y el televisor; o

se utiliza junto con equipos de radio como un horno microondas o una LAN inalámbrica.

Si continúa teniendo problemas, le recomendamos que utilice una conexión por cable. (Puerto óptico digital, HDMI (ARC))

# AJUSTES

Ajuste de sincronización AV  
Ajuste de la sincronización AV

 →  → Sonido → Configuración adicional → Ajuste de sincronización AV

Ajusta la sincronización del sonido del altavoz que está funcionando.

Cuanto más cerca de Mayor que, más lenta será la salida de audio.

Bypass, emite las señales de transmisión o el sonido de dispositivos externos sin ningún retraso de audio. Es posible que el audio se emita antes que el video debido al tiempo que tarda el televisor en Procesar la entrada de video. Las opciones disponibles varían según la configuración de Salida de sonido.

Formato de audio de entrada HDMI

 →  → Sonido → Configuración adicional → Formato de audio de entrada HDMI

Puede configurar el formato de audio para cada entrada HDMI. Cuando el correo de voz entregado a través del puerto HDMI no está sincronizado, configúrelo en PCM.

Sincronización de sonido LG

 →  → Sonido → Configuración adicional → LG Sound Sync

Conecte el dispositivo LG Sound Sync al puerto de entrada digital óptica y configure Sound Out en Optical.

Al configurar esta función en Encendido, puede ajustar el volumen del dispositivo LG Sound Sync conectado usando un control remoto de TV. Si la función de encendido automático de la barra de sonido que admite LG Sound Sync está activada, la barra de sonido se encenderá o apagará al mismo tiempo cuando se encienda o apague el televisor.

Salida de sonido digital

Configuración de salida de sonido digital

 →  → Sonido → Configuración adicional → Salida de sonido digital

Puede configurar los ajustes de Salida de sonido digital.

Esta configuración solo está disponible cuando el ícono de Configuración Todas las configuraciones Sonido Salida de sonido está configurado en Óptico / HDMI ARC. Cuando Pass Through está habilitado, es posible que no se emitan efectos de sonido. La salida del códec con un dispositivo puede diferir de las señales de entrada.

Dolby Atmos: es posible que algunos modelos no sean compatibles.

## CANAL

Sintonización automática

Configurar canal automáticamente

 →  → Canal → Sintonización de canales → Sintonización automática

Sintoniza automáticamente el canal.

Seleccione el país donde se usa el televisor. La configuración del canal cambia según el país que elija. Inicie la sintonización automática. Configure la Sintonización automática siguiendo las instrucciones de la pantalla. Si la fuente de entrada no está conectada correctamente, es posible que el registro de canales no funcione. La Sintonización automática solo busca los canales que se están transmitiendo actualmente. Si Seguridad está activada, aparecerá una ventana emergente solicitando la contraseña.

# AJUSTES

## Ajuste manual

Para utilizar la ajuste manual del programa

⚙️ → ⚙️ → Programmes → Programme Tuning (Ajuste y configuración del programa) →

La ajustemanual

Esta función es para la búsqueda manual y el guardado de programas.

Para la radiodifusión digital, se puede comprobar la intensidad de la señal y la calidad de la señal.

## Programas de edición

### Director de programas

Puede editar los programas seleccionados de todos los programas almacenados o añadirlos o eliminarlos a/desde los programas favoritos.

Editar todos los programas

Lista ⚙️ → ⚙️ → Programmes → Programme Manager → Editar todos los programas

Puede bloquear o desbloquear los programas seleccionados de todos los programas almacenados, o puede configurarlos para que se omiten al cambiar de programa

1. Establezca la opción de ordenación.

2. Bloquear/Desbloquear: Bloquee los programas seleccionados o desbloquee los programas bloqueados.

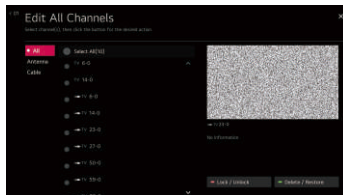

Eliminar : Eliminar los programas seleccionados.

Las características disponibles pueden variar dependiendo de la señal de difusión.

Para un modelo que admita programas satelitales, puede gestionar los programas satelitales en Editar programas satelitales (avanzados).

Editar lista de programas favoritos

⚙️ → ⚙️ → Programmes → Programme Manager → Edit Favorites

Puede añadir/eliminar los programas deseados a/desde los programas favoritos, cambiar sus posiciones, etc.

1. Seleccione los programas deseados de la lista de todos los programas y pulse el botón para agregarlos a la lista de programas favoritos.

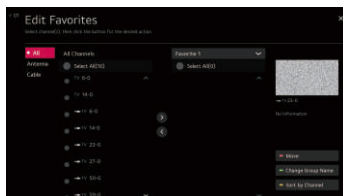

2. Elimine los programas seleccionados de la lista de programas favoritos.

3. Mover : Seleccione uno o varios programas en la lista Programas preferidos, pulse el botón Mover y, a continuación, seleccione la posición a la que desea moverlo. Los programas seleccionados pasarán a la posición seleccionada. Cambiar nombre de grupo : Cambie el nombre de la lista de programas favoritos. Ordenar por programa : Ordena la lista de programas favoritos por programa.



# AJUSTES

## Multi Audio

 →  → Programas → Alimentación múltiple

Puede ver el ángulo deseado en el televisor a través de la transmisión que filmó desde varios ángulos.

Es posible que algunos modelos no sean compatibles.

## Conexión

### Nombre de TV

#### Configuración del nombre de la TV

 →  → Conexión → Nombre de TV

Puede utilizar el teclado de la pantalla para establecer el nombre del televisor inteligente que se utilizará en la red. Se pueden ingresar hasta 25 caracteres en el caso del alfabeto inglés.

#### Configuración de conexión de red

 →  → Conexión → Configuración de conexión de red

Si configura los ajustes para la red, puede utilizar varios servicios, como contenidos y aplicaciones en línea.

#### Configuración de una red cableada

Seleccione Conexión por cable (Ethernet).

Si el enrutador conectado a la red admite la función DHCP, la conexión del televisor y el enrutador por cable se conectará automáticamente a la red. Si la configuración automática no es compatible, puede seleccionar Editar para configurar manualmente la conexión de red.

#### Configuración de una red inalámbrica

Seleccione Conexión Wi-Fi.

Si configuró el televisor para una red inalámbrica, puede verificar y conectarse a las redes inalámbricas de Internet disponibles.

#### Agregar una red inalámbrica oculta

Si ingresa el nombre de la red directamente, puede agregar una red inalámbrica.

#### Conéctese a través de WPS PBC.

Si el enrutador inalámbrico al que desea conectarse tiene una función de configuración de botón pulsador de configuración protegida Wi-Fi (WPS-PBC), puede conectarse fácilmente al enrutador inalámbrico presionando el botón WPS-PBC en el enrutador. Presione el botón WPS-PBC del enrutador inalámbrico y luego presione el botón [Conectar] del televisor.

# AJUSTES

Conéctese mediante PIN de WPS.

Este es un método para conectarse a un punto de acceso utilizando un número de identificación personal de configuración protegida Wi-Fi (WPS-PIN). Seleccione el punto de acceso al que desea conectarse. Ingrese el PIN que se muestra en el dispositivo Wi-Fi del punto de acceso.

Configuración avanzada de Wi-Fi

Una vez que se conecta a una red inalámbrica, puede ver la información de la conexión, como información detallada sobre la dirección IP. Además, puede cambiar la dirección IP y la dirección del servidor DNS al que desea conectarse presionando el botón Editar.

La configuración de IPv6 no admite Editar.

Para obtener más información sobre cómo conectarse a la red, consulte Introducción a webOS TV → Conexión a la red en la Guía del usuario.

Gestión de conexión móvil

 →  → Conexión → Gestión de conexión móvil

Puede configurar el uso de un dispositivo inteligente conectado al televisor para controlar el televisor o administrar el historial de conexiones.

TV encendida con móvil

Si Activar mediante Wi-Fi o Activar mediante Bluetooth está configurado como Activado, puede encender su televisor usando una aplicación que admita TV On With Mobile.

El televisor debe estar conectado a una red.

El televisor y el dispositivo que se utilizará deben estar conectados a la misma red.

La función Activar mediante Wi-Fi debe usarse en una aplicación en un dispositivo inteligente que admita la función. La función Encender a través de Bluetooth solo se puede usar con ciertos teléfonos inteligentes LG Electronics.

El televisor debe estar enchufado.

Para conectarse por primera vez, asegúrese de que el dispositivo que se utilizará esté listo para conectarse.

Es posible que algunos modelos no sean compatibles.

Compartir pantalla

Puede eliminar el historial de conexión del dispositivo que estaba conectado al televisor a través de Screen Share.

Compartir sonido

Puede eliminar el historial de conexión del dispositivo inteligente que se conectó al televisor a través de Bluetooth



# AJUSTES

## General

### Idioma

Configurar los ajustes de idioma

 →  → General → Idioma

Puede elegir el idioma del menú que se muestra en la pantalla y el idioma de audio de la transmisión digital.

### Idioma del menú

Puede seleccionar uno de los idiomas del menú para que se muestre en la pantalla.

El idioma para el reconocimiento de voz se establecerá automáticamente en el idioma seleccionado para el menú.

El reconocimiento de voz solo se aplica a algunos modelos.

### Idioma de audio

Puede elegir el idioma que desee cuando vea un programa de transmisión digital, que incluye varios idiomas de audio.

Para los programas que no admiten varios idiomas, se utilizará el predeterminado. Se aplica a la radiodifusión digital.

### Idiomas del teclado

Seleccione el idioma para usar el teclado en pantalla.

Solo en modo digital

### Localización

#### Configuración de la ubicación

 →  → General → Ubicación

Puede cambiar la configuración de ubicación de su Smart TV.

#### Configuración de dirección

Puede configurar la región y la ciudad de su televisor.

#### País de transmisión

Puede configurar el país de transmisión en su televisor.

#### Código postal del área de servicio

Esta función se utiliza para establecer la ubicación de transmisión del televisor ingresando su código postal.

#### País de

#### Servicios

Si no configura el Establecer automáticamente, puede seleccionar el país manualmente.

Debe configurar el país manualmente cuando no esté conectado a la red.

Los elementos configurables difieren según el modelo.

# AJUSTES

## Hora

 →  → General → Hora

Puede comprobar la hora o configurar los ajustes relacionados.

### Establecer automáticamente

La hora de TV se ajusta automáticamente a la hora de la información de transmisión digital enviada desde la estación de transmisión o la hora enviada desde el servidor.

### Hora / Fecha / Zona horaria

Puede configurar manualmente la hora y la fecha si la hora actual configurada automáticamente es incorrecta.

Si configura la hora manualmente con la antena conectada, es posible que la información de la programación, la guía de programas, etc. no funcionen correctamente.

### Zona horaria personalizada

Cuando seleccione Personalizado en Zona horaria, se activa el menú Zona horaria personalizada.

## Temporizadores

### Tiempo de dormir

Configura el televisor para que se apague a una hora específica.

Si no desea utilizar el temporizador de apagado, seleccione Desactivado. Temporizador de encendido Configure el Temporizador de encendido en Encendido.

El televisor se enciende y muestra el canal establecido a la hora establecida.

Hora: establezca la hora a la que se enciende el televisor.

Repetición del temporizador: establezca el día de la semana.

Configure la opción en Ninguno para operar la función

solo una vez. Entrada: configura una entrada externa para que se muestre cuando se enciende la unidad.

Programa de temporizador: establece un canal para que se muestre cuando se enciende la unidad.

Esta opción se puede configurar solo cuando Entrada está configurada como TV.

Volumen: establezca el volumen de audio que se utilizará cuando se encienda la unidad.

### Temporizador de apagado

Configure el Temporizador de apagado en Encendido.

El televisor se apaga a la hora programada.

Hora: establezca la hora a la que se apagará el televisor.

Repetición del temporizador: establezca el día de la semana. Configure la opción en Ninguno para operar la función solo una vez.

### 4 horas de apagado automático

Si no presiona ningún botón durante 4 horas después de que el televisor se encienda mediante una función como el temporizador de encendido, el televisor se apagará automáticamente.

Para asegurarse de que el televisor no se apague automáticamente, configure Apagado automático por 4 horas en Apagado.

Es posible que algunos modelos no sean compatibles.

Para utilizar Temporizador de encendido / Temporizador de apagado, configure la hora correctamente.

Si el temporizador de repetición del temporizador de encendido / apagado está configurado en Ninguno. Si se pasa el tiempo establecido en el temporizador de encendido mientras mira televisión, la alimentación se encenderá automáticamente cuando llegue a la hora establecida y el televisor se apagará al día siguiente o más tarde. Si se pasa el tiempo establecido en el temporizador de apagado mientras el televisor está en modo de espera, la alimentación se apagará automáticamente cuando llegue a la hora establecida mientras mira la televisión al día siguiente o más tarde.

# AJUSTES

## Bloqueos de clasificación de TV

### Habilitación de bloqueos de clasificación de TV

Esta función opera según la información de la emisora. Por lo tanto, si la señal tiene información incorrecta, esta función no se activa.

Evita que los niños vean determinados programas de televisión para adultos, según el límite de Clasificación establecido. Ingrese una contraseña para ver un programa bloqueado. La calificación difiere según el país.

Presione el botón Configuración en el control remoto.

Seleccione  →  → General → Seguridad. Establezca Seguridad en Encendido.

Seleccione Bloqueos de clasificación de TV.

Soportado solo en el modo digital.

Es posible que algunos modelos no sean compatibles.

La contraseña inicial se establece como "0000".

## Bloqueos de programa

### Habilitación de bloqueos de programa

Bloquea los programas que contienen contenidos inapropiados para niños. Los programas se pueden seleccionar pero la pantalla está en blanco y el audio está silenciado. Para ver un programa bloqueado, ingrese la contraseña.

Presione el botón  en el control remoto.

Seleccione  → General → Seguridad.

Establezca Seguridad en Encendido.

Seleccione Bloqueos de programa.

Seleccione los programas para bloquear.

Seleccione Bloquear / Desbloquear.

La contraseña inicial se establece como "0000".

Cuando se selecciona Francia o Noruega para País, la contraseña no es "0000" y "1234" sino "0413".

## Bloqueos de aplicaciones que habilitan bloqueos de aplicaciones

Puede bloquear o desbloquear la aplicación.

Presione el botón Configuración en el control remoto.

Seleccione el icono Todas las configuraciones Seguridad general.

Establezca Seguridad en Encendido.

Seleccione Bloqueos de aplicaciones.

Seleccione las aplicaciones para bloquear.

La contraseña inicial se establece como "0000".

Cuando se selecciona Francia o Noruega para País, la contraseña no es "0000" y "1234" sino "0413".

La función de bloqueo no está disponible de inmediato para la aplicación que se está ejecutando actualmente.

## Restablecer la contraseña

 →  → General → Seguridad → Restablecer contraseña

Establezca o cambie la contraseña del televisor.

La contraseña inicial se establece como "0000".

Cuando se selecciona Francia o Noruega para País, la contraseña no es "0000" y "1234" sino "0413".

# AJUSTES

## Restablecimiento de una contraseña perdida

Si pierde la contraseña que estableció, puede restablecerla de la siguiente manera:

1. Presione el botón Configuración en el control remoto.
2. Seleccione el icono Todas las configuraciones Seguridad general.
3. Presione Programas arriba → Programas arriba → Programas abajo → Programas arriba en el Control remoto.

Aparecerá la ventana de entrada de la contraseña maestra.

4. Ingrese los números "0313" en la ventana de ingreso de contraseña maestra, luego presione Enter. Se restablecerá la contraseña.



## Administración de cuenta

### Administración de su cuenta LG

En Administración de cuentas, puede usar su dirección de correo electrónico para crear una nueva cuenta LG.

Para obtener más información, consulte Introducción a la administración de cuentas de webOS TV en la Guía del usuario.

## Configuración de inicio

 →  → General → Configuración de inicio

### Inicio automático de inicio

Puede configurar Inicio para que se inicie automáticamente al encender el televisor.

### Promoción de viviendas

Puede activar o desactivar los anuncios en la pantalla de inicio.

Los elementos configurables difieren según el modelo.

## Ayuda de configuración

Para utilizar la ayuda de configuración

Configuración  de todas las configuraciones General Configuración adicional Configuración Ayuda

Si selecciona los menús de configuración, verá las sugerencias de la configuración.

Activar / desactivar el cuadro de descripción en Configuración.

## Transparencia del menú

Configurar la transparencia del menú

 →  → Transparencia del menú de configuración adicional general

Al configurar esta función en Activado, puede hacer que algunos de los menús (por ejemplo, Menú en vivo, Búsqueda, etc.) sean transparentes.

## Salvapantallas

Uso del protector de pantalla

 →  → General → Configuración adicional → Protector de pantalla

Cuando la aplicación que se muestra actualmente no ha recibido ninguna entrada del usuario durante una hora, será reemplazada por un protector de pantalla.

Si se desactiva la función de protector de pantalla, se mantiene la misma pantalla durante un período prolongado, lo que puede comprometer la calidad. Es posible que la pantalla comprometida no se pueda recuperar.

# AJUSTES

## Problemas de audición

Para establecer problemas de audición

Presione el botón  en el control remoto.

Seleccione  Accesibilidad.

Establezca Subtítulos en Activado.

Establezca Problemas de audición en Encendido.

Se proporcionará una leyenda para las personas con discapacidad auditiva.

Cuando la discapacidad auditiva está activada, se priorizará sobre los subtítulos generales.

Es posible que algunos modelos no sean compatibles.

## Subtítulos

Para establecer subtítulos

 →  → Subtítulos de accesibilidad

Vea subtítulos cuando la estación de TV proporcione programación subtitulada.

Cambie Subtítulos a Activado y seleccione la configuración de subtítulos.

Es posible que algunos modelos no sean compatibles.

Se aplica a la radiodifusión digital.

## Soporte

Actualización de software

 →  → Actualización de software de soporte

Utiliza la actualización de software para verificar y obtener la última versión.

Permitir actualizaciones automáticas

Si se establece en Activado, las actualizaciones se realizarán automáticamente sin preguntar cuándo hay una nueva actualización después de una verificación de versión.

Buscar actualizaciones

Al buscar la última versión de actualización, solo puede realizar actualizaciones si hay disponible un archivo de actualización de una versión posterior. El televisor verifica automáticamente su versión de software pero, si es necesario, puede realizar una verificación manual.

Los elementos configurables difieren según el modelo.

La última versión se puede obtener a través de señales de transmisión digital o conexiones a Internet. Cambiar el programa mientras se descarga el software a través de una señal de Transmisión digital interrumpe el proceso de descarga. Volver al programa inicial permite reanudar la descarga.

Si el software no se actualiza, es posible que algunas funciones no funcionen correctamente.

En algunos países, la opción Permitir actualizaciones automáticas no se muestra si no está conectado a Internet.

Información de TV

 →  → Soporte → Información de TV

Puede ver información, incluido el modelo, el número de serie y el nombre del dispositivo.

Notificaciones mediante notificaciones

 →  → Notificaciones de soporte

Puede ver todas las notificaciones de las aplicaciones y el servicio de TV al mismo tiempo.

Puede ver y eliminar cada mensaje de notificación. Para notificaciones que admitan accesos directos, puede ir directamente a esa aplicación o sitio web.

# AJUSTES

Puede comprobar los detalles seleccionando el elemento deseado. Si admite accesos directos, puede iniciar la aplicación.

Puede eliminar notificaciones.

Puedes borrar todas las notificaciones

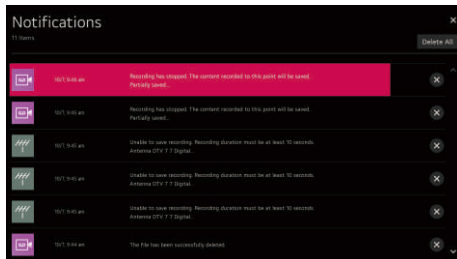

## Ajustes adicionales

⚙️ → ⓘ → Configuración adicional de soporte

## Acuerdos de usuario

Estos son los términos y condiciones de privacidad para el uso de servicios relacionados con Smart TV.

## Aviso Legal

Es un aviso legal para los servicios prestados a través de TV.

## Aviso de software de código abierto

Puede ver las instrucciones de cada artículo.

## Restablecer la configuración inicial

### Restablecer la configuración predeterminada

⚙️ → ⓘ → Soporte → Restablecer la configuración inicial

Regrese la TV a su configuración inicial. Esto revertirá todas las configuraciones a sus valores predeterminados.

Después de reiniciar, el televisor se apagará y encenderá automáticamente.

Si Seguridad está activada, debe escribir la contraseña para Restablecer la configuración inicial.

No apague la alimentación durante la inicialización.

Le recomendamos que restablezca el televisor para restablecer la configuración inicial antes de venderlo o transferirlo a un tercero.

# SOLUCIÓN DE PROBLEMAS

## Realice una revisión con la ayuda rápida

Realice una revisión con la ayuda rápida

Cuando el televisor no funciona correctamente, puede obtener ayuda para resolver el problema.

Presione el botón Configuración en el control remoto y seleccione  → Soporte → Ayuda rápida.

También puede mantener presionado el botón número 9 del control remoto para ejecutar la Ayuda rápida.

Configuración de optimización

Puede comprobar automáticamente el estado general de su televisor y ver y cambiar los valores de configuración recomendados.

Comprobar artículos

Seleccione el elemento problemático y podrá obtener ayuda para resolver el problema.

Autodiagnóstico de la configuración de TV: seleccione el elemento que coincida con el síntoma para encontrar instrucciones que puedan ayudarlo a resolver el problema.

Verifique el estado de la TV: puede verificar el estado actual de su TV para el elemento seleccionado.

Servicio remoto LG

Puede obtener ayuda para solucionar problemas a través del control remoto.

Es posible que algunos modelos no sean compatibles.

Cuando no haya contenido relacionado en la Ayuda rápida, consulte la Solución de problemas en la Guía del usuario.

Si aún no resuelve el problema, comuníquese con nuestro Centro de atención al cliente.

## Solución de problemas de alimentación/control remoto

Solución de problemas de alimentación / control remoto

Si experimenta alguno de los siguientes problemas mientras usa el producto, verifique lo siguiente:

Puede que no haya ningún problema con el producto.

No puedo encender la TV.

Asegúrese de que el enchufe de alimentación de su televisor esté conectado correctamente a la toma de corriente. Si está utilizando un tomacorriente múltiple, verifique si está funcionando correctamente. Para comprobar si funciona una regleta correctamente, conecte el enchufe de alimentación del televisor directamente a un tomacorriente de pared y observe su funcionamiento. Intente encender con el botón de su televisor.



La energía está encendida, pero la pantalla se enciende más tarde.

Esto se debe a que existe un proceso de eliminación de ruido para eliminar cualquier posible ruido que pueda aparecer durante encendido. Esto no significa que el producto sea defectuoso.

El puntero del Magic Remote no aparece en la pantalla.

Mantenga el control remoto hacia el televisor y mantenga presionado el botón GUIDE hasta que aparezcan las instrucciones. El control remoto registrado anteriormente se cancela y luego se vuelve a registrar.

Reemplace las baterías cuando se le indique en la pantalla de su televisor. (Utilice pilas alcalinas).

Si  →  → Guía de audio de accesibilidad está activada, el puntero del control remoto mágico no aparece. Desactive la guía de audio. (Es posible que algunos modelos no sean compatibles).

# SOLUCIÓN DE PROBLEMAS

No puedo encender el televisor con el control remoto.

Asegúrese de que el enchufe de alimentación de su televisor esté conectado correctamente a la toma de corriente.

Reemplace las baterías en el control remoto. (Utilice pilas alcalinas).

Verifique si hay algún obstáculo que bloquee la señal frente al receptor del control remoto del televisor. Si hay un obstáculo, como una barra de sonido, frente al receptor en la parte inferior del televisor, es posible que el reconocimiento de infrarrojos no funcione correctamente.

La energía se apaga repentinamente.

Compruebe si está configurado el temporizador de apagado, el apagado automático sin señal o el apagado automático sin operación.

El televisor se apagará automáticamente si no presiona ningún botón durante 4 horas, incluso después de que el televisor se encienda a la hora establecida por el recordatorio o el temporizador de encendido.

También existe la posibilidad de que el circuito de protección interno se haya activado porque la temperatura interna del producto haya aumentado de manera inusual o excesiva.

## Resolución de problemas de la pantalla

Si experimenta alguno de los siguientes problemas mientras usa el producto, verifique lo siguiente:

Puede que no haya ningún problema con el producto.

Si está utilizando un decodificador, apáguelo y vuelva a encenderlo.

Asegúrese de que el decodificador esté conectado correctamente a su televisor.



Dice que no hay señal en la pantalla.

Compruebe si el cable coaxial o el cable conectado al dispositivo externo está conectado correctamente al televisor.

Vaya a  para elegir la entrada conectada.

Compruebe si su dispositivo externo, como un decodificador o un reproductor de Blu-ray, está encendido.

No puedo ver algunos programas.

Inicie  →  → Programas Sintonización de programas (Sintonización de programas y configuración)

Sintonización automática.

Si está utilizando un decodificador, consulte a su proveedor.

La pantalla tiembla después de la aparición momentánea de líneas verticales / horizontales y patrón de red. Conecte teléfonos inalámbricos, secadores de pelo, taladros eléctricos, etc. a una toma de corriente diferente. El problema puede ser causado por dispositivos electrónicos de alta frecuencia como otro televisor o fuentes electromagnéticas fuertes cercanas.

Cada programa tiene una calidad de imagen diferente.

Según el tipo de videos proporcionados por las emisoras, los programas pueden tener diferentes calidades de imagen.



Si está utilizando un decodificador, consulte a su proveedor.

Hay una diferencia en la calidad de imagen de las que se ven en la tienda. Dependiendo del tipo de video proporcionado por las emisoras, puede haber una diferencia en la calidad de imagen de las que se muestran en la tienda.





# SOLUCIÓN DE PROBLEMAS

Un programa transmitido digitalmente se detiene o su pantalla está rota. Esto sucede cuando la señal es débil o la recepción es inestable. Ajuste la dirección de la antena o verifique la conexión del cable.

 →  → Programas Sintonización de programas (Sintonización de programas y configuración) Manual Afinación

Si la intensidad de la señal es demasiado baja en la sintonización manual, comuníquese con la estación de transmisión o la oficina de administración para que verifiquen las señales. Si está utilizando un decodificador, consulte a su proveedor.

Cuando se utiliza la entrada HDMI, aparece una línea sólida vertical o un color borroso en los bordes superior / inferior / izquierdo / derecho de la pantalla.

 →  → Configuración de la relación de aspecto de la imagen Solo escanear Configure Solo escanear en Desactivado.



Just Scan le muestra la imagen original tal como está. Si la señal es débil, los lados superior /inferior/ izquierdo / derecho de la pantalla pueden estar cubiertos de nieve.



No veo nada o la imagen sigue parpadeando cuando intento conectar el cable HDMI. Verifique si su cable HDMI® cumple con las especificaciones. Puede experimentar parpadeo o una pantalla en blanco si el cable HDMI® está defectuoso (doblado, roto).



Asegúrese de que el cable esté correctamente conectado al puerto. Un contacto flojo o incorrecto puede causar problemas de visualización en la pantalla.

Si usa un decodificador UHD, ajuste  →  → Imagen → Configuración adicional → HDMI ULTRA HD Deep Color.

La pantalla se ve demasiado tenue u oscura.

 →  → Imagen Configuración del modo de imagen Modo de imagen Cambie el Modo de imagen al modo de imagen que desee. (Estándar, Vívido, etc.) Esto se aplica únicamente al modo de entrada actual.

 →  → Ahorro de energía de imagen Cambie Ahorro de energía a Desactivado o Mínimo.

 →  → Imagen Configuración adicional Modo de comodidad ocular Cambie el Modo confort visual a Desactivado.

La pantalla está en blanco y negro o muestra colores extraños.

Verifique el modo de entrada o la conexión del cable.

Vaya a  para elegir la entrada conectada.

Cuando se conecte a AV IN, asegúrese de que cada cable coincida con el color correspondiente. Asegúrese de que el cable de video (rojo) y el cable de audio (rojo) están conectados correctamente. Los puertos AV IN / están disponibles solo en ciertos modelos.

El video ULTRA HD no se muestra.



Con algunos cables HDMI, es posible que no se reciban señales.

Cambie la configuración del dispositivo conectado a la señal admitida.

# SOLUCIÓN DE PROBLEMAS

## Solución de problemas de conexión de PC

Solución de problemas de conexión a la PC

Mantenga presionado el botón  en su control remoto. Seleccione  Editar en la esquina superior derecha del Panel de inicio. En el modo de edición, configure el icono del terminal HDMI conectado a la PC para aplicar los ajustes de video y relación de aspecto que están alineados con la PC. Para conectar un dispositivo diferente al mismo terminal de entrada, debe volver a configurar el icono porque la configuración del icono Editar no se restaurará automáticamente.

Si experimenta alguno de los siguientes problemas mientras usa el producto, verifique lo siguiente: Puede que no haya ningún problema con el producto.

La pantalla permanece en blanco después de conectarse a una PC.

Verifique que la PC esté conectada correctamente al televisor.

Apague el televisor y vuelva a encenderlo con el control remoto.

Reinicie la PC con el televisor encendido.

Asegúrese de que la resolución de salida configurada en la PC esté configurada en la resolución compatible con HDMI-PC del televisor.

Para usar monitores duales, verifique que la PC o portátil admita el modo de monitor dual.

Vuelva a conectar el cable HDMI.



Si ha conectado el puerto de salida RGB de su PC a la entrada HDMI IN de su televisor, necesita un género de RGB a HDMI. No verá nada en la pantalla si usa un género HDMI a RGB.

La pantalla no se muestra completamente o está torcida cuando se conecta a una PC.

Establezca la resolución de la PC en una compatible con el televisor.

Para obtener más información, consulte Conocer la información Resolución admitida: HDMI-PC en la Guía del usuario.

Configure el nombre del dispositivo HDMI conectado en PC.

Mantenga presionado el botón  en su control remoto. Seleccione  Editar en la esquina superior derecha. Cambie el icono del puerto HDMI conectado a Entradas a PC y seleccione Guardar.

El sonido no se reproduce cuando la PC está conectada con un cable HDMI.

Configure la TV como dispositivo predeterminado en Reproducción de sonido en el Panel de control de la configuración de la PC. Consulte a su fabricante sobre si su tarjeta gráfica es compatible con la salida de audio HDMI.

## Solución de problemas de reproducción de películas

Solución de problemas de reproducción de películas

Si experimenta alguno de los siguientes problemas mientras usa el producto, verifique lo siguiente: Puede que no haya ningún problema con el producto.

Para obtener más información sobre los archivos admitidos, consulte Archivos de video admitidos desde la conexión de dispositivos externos Ver fotos y videos en la Guía del usuario.

No encuentro un archivo en Photo & Video.

Compruebe si la PC puede leer los archivos guardados en su dispositivo de almacenamiento USB.

Seleccione  para ver si Filtro está configurado en Foto y video.

Veo un mensaje que dice que el archivo no es compatible.

Compruebe que el archivo se reproduce sin problemas en el reproductor de vídeo de una PC. (Compruebe si el archivo está dañado).

Compruebe que la extensión del archivo sea compatible.

# SOLUCIÓN DE PROBLEMAS

Compruebe que la resolución sea compatible.  
Compruebe que el códec de vídeo sea compatible.  
Compruebe que la velocidad de fotogramas sea compatible.

Recibo un mensaje que dice "Este audio no es compatible" o el video se reproduce normalmente pero el audio no.

Compruebe que el archivo se reproduce sin problemas en el reproductor de vídeo de una PC.  
(Compruebe si el archivo está dañado).  
Compruebe que la extensión del archivo sea compatible.  
Compruebe que el códec de audio sea compatible.  
Compruebe que la tasa de bits sea compatible.  
Compruebe que la frecuencia de muestreo sea compatible.  
Compruebe que la cantidad de programas de audio sea compatible.

No puedo ver los subtítulos.

Compruebe que el archivo se reproduce sin problemas en el reproductor de vídeo de una PC.  
(Compruebe si el archivo está dañado).

Compruebe que los archivos de vídeo y subtítulos tengan el mismo nombre.



También verifique que tanto el archivo de video como el archivo de subtítulos estén en la misma carpeta.

Compruebe que el formato de archivo de subtítulos sea compatible.

Compruebe que el idioma sea compatible.

(Puede comprobar el idioma del archivo de subtítulos abriendo el archivo en el Bloc de notas).

Si la codificación de los subtítulos está configurada incorrectamente, es posible que los subtítulos no se muestren correctamente.

Seleccione  →  en el panel de control en la parte inferior de la pantalla de reproducción de video y cambiar el valor de la página de códigos.

Si reproduce un archivo de video almacenado en otro dispositivo usando la función para compartir contenido, es posible que los subtítulos no estén disponibles según el programa que use.

Los subtítulos no son compatibles si está reproduciendo video a través de una unidad NAS.

Consulte al fabricante de su NAS.

Mi dispositivo de almacenamiento USB no se reconoce cuando está conectado.

Compruebe si es un dispositivo de almacenamiento USB compatible con el televisor.

Para obtener más información, consulte Conexión de dispositivos externos Conexión de USB en la Guía del usuario

## Solución de problemas de grabación

Solución de problemas de grabación

Consulte Disfrute de la grabación de TV en vivo en la Guía del usuario para obtener detalles sobre la grabación.

¿Cómo empiezo a grabar?

Conecte un dispositivo de almacenamiento USB con al menos 4 GB de espacio total.

El dispositivo debe tener al menos 1 GB de espacio disponible. (Consulte Conexión de dispositivos externos Conexión de USB en la Guía del usuario para obtener detalles sobre los dispositivos de almacenamiento USB).

Presione el botón Rueda (OK) en su control remoto. Presione  el que aparece en la parte inferior izquierda de la pantalla para comenzar a grabar.

¿Qué señales admiten la grabación?

Las grabaciones en tiempo real y programadas solo están disponibles para programas directamente desde el televisor.

Los programas del decodificador no se pueden grabar. El contenido protegido no se graba.

# SOLUCIÓN DE PROBLEMAS

¿Es posible grabar programada incluso si el televisor está apagado?

La grabación programada comienza y completa la grabación a la hora establecida incluso si el televisor está apagado.



## Solución de problemas de conexión de red



Solución de problemas de conexión de red

Si experimenta alguno de los siguientes problemas mientras usa el producto,

verifique lo siguiente: Puede que no haya ningún problema con el producto.

Puede comprobar el estado de la conexión de red como se muestra a continuación.

 →  → Conexión Configuración de conexión de red Conexión por cable (Ethernet)

 →  → Conexión Red Configuración de conexión Conexión Wi-Fi Avanzada Configuraciones de Wi-Fi

Se perdió la conexión a la red de TV Cuando aparece X junto a TV

Verifique el TV o el AP (enrutador).

Verifique el estado de conexión del televisor, AP (enrutador) y módem de cable.

Apague y encienda en el siguiente orden;

1. Apague y encienda el cable módem y espere a que el dispositivo se reinicie.
2. Apague y encienda el enrutador cableado / inalámbrico y espere a que el dispositivo se reinicie.
3. Apague y encienda el televisor.

Si desea establecer una conexión LAN por cable, compruebe si se puede obtener una dirección IP de su enrutador correctamente. Si está configurando su red manualmente, verifique si todas las configuraciones son correctas. Si desea establecer una conexión inalámbrica, consulte también los siguientes puntos.

1. Configure el SSID (nombre de la red) o el canal inalámbrico de su enrutador.

2. Configure la clave de seguridad de su enrutador.

Si no puede completar esta configuración, consulte el manual del usuario del enrutador y las instrucciones proporcionadas por su proveedor de Internet. Si aún no puede establecer su configuración, consulte con el fabricante de su enrutador o con su proveedor de servicios de Internet. Si está utilizando una IP estática, ingrese la IP directamente.

Se perdió la conexión a la red de la puerta de enlace Cuando aparece una X junto a la puerta de Enlace Verifique el AP (enrutador) o consulte a su proveedor de servicios de Internet.

Desenchufe el enrutador / módem por cable del tomacorriente, espere 10 segundos y vuelva a conectarlo. Inicialice (reinicie) el AP (enrutador) o el cable módem.

Consulte el sitio web del fabricante del AP (enrutador) para asegurarse de que su enrutador tenga instalada la última versión de firmware.

Si no puede completar esta configuración, consulte el manual del usuario del enrutador y las instrucciones proporcionadas por su proveedor de Internet. Si aún no puede establecer su configuración, consulte con el fabricante de su enrutador o con su proveedor de servicios de Internet.

Se perdió la conexión de red DNS

Cuando aparece X junto a DNS

Verifique el AP (enrutador) o consulte a su proveedor de servicios de Internet.

Desenchufe el enrutador / módem por cable del tomacorriente, espere 10 segundos y vuelva a conectarlo. Inicialice (reinicie) el AP (enrutador) o el cable módem.

Verifique que la dirección MAC del TV / AP (enrutador) esté registrada con su proveedor de servicios de Internet. (La dirección MAC que se muestra en el panel de la ventana de estado de la red debe registrarse con su Proveedor de servicios de Internet.)

# SOLUCIÓN DE PROBLEMAS

Si no puede completar esta configuración, consulte el manual del usuario del enrutador y las instrucciones proporcionadas por su proveedor de Internet. Si aún no puede establecer su configuración, consulte con el fabricante de su enrutador o con su proveedor de servicios de Internet.

## Solución de problemas de la cuenta LG

Solución de problemas de cuentas LG Me he registrado para la membresía en tv.

¿Tengo que volver a registrarme en el sitio web ([www.lgapstv.com](http://www.lgapstv.com))?

Puede utilizar el sitio web con la información de membresía que utilizó al registrarse en tv.

Puede utilizar el sitio web iniciando sesión en el sitio web con el ID y la contraseña que utilizó al registrarse en tv, introduciendo información adicional y completando el proceso de verificación por correo electrónico.

Olvidé mi contraseña. ¿Qué debo hacer?

En la pantalla de inicio de sesión del televisor, seleccione la CONTRASEÑA OLVIDADA? botón para ir a la página buscar contraseña. Introduce tu dirección de correo electrónico en la página buscar contraseña y te enviaremos un enlace para restablecer tu contraseña. También puede restablecer su contraseña en la contraseña de restablecimiento de la cuenta de LG en el sitio web ([www.lgapstv.com](http://www.lgapstv.com)). En algunos países, el acceso al sitio web ([www.lgapstv.com](http://www.lgapstv.com)) puede estar restringido.

## Solución de problemas de contenido



### Solución de problemas de contenido

Si experimenta alguno de los siguientes problemas durante el uso del producto, compruebe lo siguiente:

Es posible que no haya ningún problema con el producto.

No puedo ver ningún contenido en HOME.

Es posible que no pueda ver el contenido si se ha cambiado la configuración del país de servicio.

Cambie al país de servicio desde el que va a usar el servicio en  →  → General → Ubicación → Services Country.

(Es posible que algunos modelos no sean compatibles.)

Si no puedes ver algunas aplicaciones, puede ser porque las eliminaste. Vuelva a instalar la aplicación adecuada.

Si se elimina la aplicación, puede descargar la aplicación en  content store y volver a instalarla.

Ve a Content Store para buscar e instalar la aplicación que quieras.

El tipo de contenido admitido difiere según el país.

Las ofertas de contenido están sujetas a cambios o interrupciones por parte del proveedor de servicios.

## Solución de problemas del navegador de Internet

### Solución de problemas del navegador de Internet

Si experimenta alguno de los siguientes problemas mientras usa el producto, verifique lo siguiente:

Puede que no haya ningún problema con el producto.

Algunas partes de un sitio web en particular no son visibles cuando utilizo Internet.

El navegador web solo admite medios HTML5 y no el complemento Flash.

El navegador web no admite la instalación de complementos.

En el navegador web, es posible que no sea posible reproducir archivos multimedia en formatos que no sean: JPEG / PNG / GIF

## SOLUCIÓN DE PROBLEMAS

No puede guardar archivos adjuntos o imágenes.

Si la función Usar anuncios de bloques está activada, el área del sitio web que parece mostrar un anuncio aparecerá en blanco. Si algunos contenidos del sitio web están ocultos e invisibles, Intente configurar Iconos de menú Configuración

Usar bloquear anuncios en el navegador web. Se mostrará AD patrocinado en la nueva pestaña incluso si establece la función Usar anuncios de bloque en Desactivado.

El navegador de Internet se apaga automáticamente cuando visito un sitio web.

El navegador de Internet puede verse obligado a apagarse si el tamaño de memoria disponible no es suficiente para acomodar la información de imagen de un sitio web.

Al ver un vídeo en el navegador web, el vídeo se ve forzado a salir.

Es posible que pueda solucionarlo estableciendo Configuración de iconos de menú Configuración de transmisión adaptable mediante JavaScript en Desactivado en el navegador web. La configuración no se aplica a las pestañas que estaban abiertas antes del cambio y solo se aplica a las pestañas abiertas después del cambio.

### ADVERTENCIA

Nunca coloque un televisor en un lugar inestable. Un televisor puede caer, causando lesiones personales graves o la muerte. Muchas lesiones, particularmente en los niños, se pueden evitar tomando precauciones simples tales como:

- Uso de gabinetes o stands recomendados por el fabricante del televisor.
- Sólo se utilizan muebles que pueden soportar la seguridad del televisor.
- Asegurarse de que el televisor no está sobresaliendo el borde de los muebles de apoyo.
- No colocar el televisor en muebles altos (por ejemplo, armarios o estanterías) sin anclar tanto los muebles como el televisor a un soporte adecuado.
- No colocar el televisor en tela u otros materiales que puedan estar ubicados entre el televisor y los muebles de apoyo.
- Educar a los niños sobre los peligros de subirse a los muebles para llegar al televisor o sus controles

Si su televisor existente está siendo retenido y reubicado, deben aplicarse las mismas consideraciones que las anteriores.

El acoplador de enchufe o dispositivo se utiliza como dispositivo de desconexión, el dispositivo de desconexión permanecerá fácilmente operable.

# HYUNDAI

**Importado y Distribuido por Empresas la Polar S.A.  
Av. Santa Clara 207, Of.62, Ciudad Empresarial,  
Huechuraba, Santiago de Chile.**

**RUT : 96.874.030-K**

**Licensed by Hyundai Corporation Holdings, Korea**

Para consultas, por favor contactar:

SG Servicios  
Av. Italia 1729, Ñuñoa  
562 23417759  
[www.sgservicios.cl](http://www.sgservicios.cl)