

HYUNDAI

Licensed by Hyundai Corporation Holdings, Korea.

Manual de instrucción HORNO ELECTRICO CON CONVECCION E ILUMINACION

MODELO: HY65N
CAPACIDAD: 65 LITROS



Lea todas las secciones de este manual y siga las instrucciones cuidadosamente.



PRECAUCIONES IMPORTANTES

Cuando use un Horno eléctrico, debe seguir siempre precauciones básicas, incluidas las siguientes:

- 1.No toque las superficies calientes. Use siempre las manillas o controles.
- 2.Se necesita supervisión estrecha cuando la unidad es usada por o cerca de los niños.
- 3.Para evitar una descarga eléctrica, no sumerja el enchufe, el cable o ninguna pieza del horno en el agua u otros líquidos.
- 4.Evite que el cable de alimentación eléctrica quede colgando sobre el borde de una mesa y que toque superficies calientes.
- 5.No use la unidad con el cable o enchufe dañados, si la unidad tiene un desperfecto o se ha caído o dañado de alguna forma. Lleve la unidad al servicio técnico autorizado más cercano para su revisión, reparación o ajuste.
- 6.El uso de accesorios no recomendados por el fabricante de la unidad puede causar accidentes o heridas.
- 7.No coloque el horno sobre o cerca de un calentador a gas o eléctrico.
- 8.No coloque el horno contra la pared.
- 9.Desconecte la unidad de la toma eléctrica cuando no la use y antes de limpiarla. Déjela enfriar antes de sacarle o colocarle piezas y antes de limpiarla.
- 10.Para desconectar el horno, gire el control “time” hacia OFF, luego desconecte el cable. Siempre tome el enchufe, nunca tire del cable.
- 11.Debe tener extrema precaución cuando mueva una olla con aceite caliente u otros líquidos calientes.
- 12.No cubra ninguna parte del horno con papel aluminio. Esto puede causar que el horno se sobrecaliente.
- 13.Tenga extrema precaución al sacar la bandeja, parillas o al disponer de la grasa caliente u otros líquidos calientes.
- 14.No limpie el interior del horno con escobillas de metal ya que puede provocar el riesgo de descarga eléctrica.
- 15.No debe introducir trozos de comida que excedan la capacidad del horno o utensilios metálicos en el horno ya que puede causar un incendio o riesgo de descarga eléctrica.
- 16.Puede provocar un incendio si cubre el horno o éste toca material inflamable, incluyendo cortinas, tapicería, paredes y similares. No ponga ningún objeto sobre la unidad cuando esté funcionando.
- 17.Debe tener extrema precaución cuando use recipientes para cocinar u hornear que no sean de metal o de vidrio para usar en el horno.
- 18.Asegúrese que nada toque los componentes superiores o inferiores del horno.
- 19.No ponga en el horno ninguno de los siguientes materiales: cartón, plástico, papel o material similar.
- 20.No deje dentro del horno ningún accesorio que no sea recomendado por el fabricante cuando no use el horno.
- 21.Use siempre guantes protectores aislantes para horno al colocar o sacar comida del horno caliente.

22. Esta unidad tiene una puerta de vidrio temperado. El vidrio es más pesado que el vidrio común y más resistente contra quebraduras. Pero de todas formas puede quebrarse en los bordes. Evite que se raye la superficie de la puerta o los bordes.
23. La unidad se apaga cuando el botón de control del temporizador está en la posición "OFF".
24. No use la unidad al aire libre.
25. Use la unidad solo para lo que fue diseñada.
26. Las superficies externas se calientan cuando el horno está funcionando.
27. La puerta o su superficie pueden calentarse cuando el horno está funcionando.
28. La unidad no debe usarse con un temporizador externo o un sistema de control remoto independiente.
29. Los niños de 8 años hacia arriba y las personas con capacidades físicas, sensoriales o mentales reducidas, o falta de experiencia o conocimiento pueden usar esta unidad si están bajo supervisión o se les haya instruido en relación al uso seguro de la unidad y entienden los peligros asociados. Los niños no deben jugar con la unidad.
30. Un niño de 8 años hacia arriba no debe limpiar la unidad a menos que esté bajo supervisión.
31. Mantenga la unidad y el cable fuera del alcance de niños menores de 8 años.
32. Si el cable de alimentación eléctrica se daña, el fabricante, su distribuidor autorizado o un técnico profesional debe cambiarlo, para evitar accidentes peligrosos.
33. Esta unidad es solo para uso doméstico y lugares similares como:
 - cocinas en tiendas, oficinas y otros lugares de trabajo similares;
 - casas de fundo;
 - por clientes en hoteles, moteles y residencias similares;
 - residencias de alojamiento con servicio de desayuno incluidos;

GUARDE ESTAS INSTRUCCIONES

Solo para Uso Doméstico

Descripción de su Horno Eléctrico

PIEZAS PRINCIPALES:

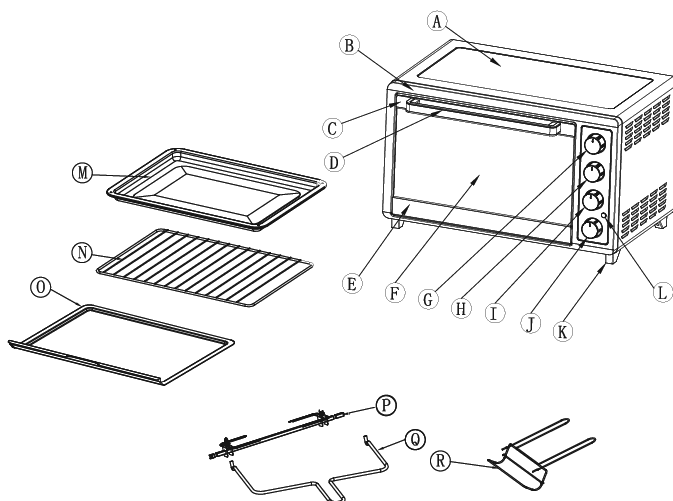

A.Gabinete

B.Panel frontal

C.Marco superior de la puerta

D.Manilla

E.Marco inferior de la puerta

F.Puerta de vidrio

G.Perilla de control de temperatura

H.Control de temperatura

I.Control de funciones

J.Perilla del temporizador

K.Patas

L.Indicador de encendido

M.Bandeja para hornear

N.Parrilla

O.Bandeja para restos de comida.

P.Spiedo

Q.Mango del spiedo.

R.Mango de la bandeja.

Especificaciones Técnicas

Voltaje:220-240V AC, 50Hz.

Potencia:2200 Watts.

*** La ilustración puede diferir del producto real.**

Antes de Usar su Horno Eléctrico







▲ Antes de usar su horno eléctrico con spiedo y convección por primera vez, asegúrese de:

1. Leer todas las instrucciones incluidas en este manual.
2. Asegúrese de que el horno esté desenchufado y el control del temporizador esté en la posición "OFF".
3. Lave todos los accesorios en agua caliente con jabón.
4. Seque completamente todos los accesorios y vuelva a colocarlos en el horno, conecte el horno a la toma eléctrica y queda listo para comenzar a usarlo.
5. Después de colocar todas las piezas en el horno, le recomendamos hacerlo funcionar a la temperatura más alta (250°C) en la función de tostador aproximadamente 15 minutos para eliminar cualquier residuo restante del embalaje que pueda haber quedado después de su transporte. Esto también eliminará cualquier resto de olor inicial que haya quedado.

Por favor tenga en cuenta: al usar su horno por primera vez puede salir algo de olor y humo (por alrededor de 15 minutos). Esto es normal e inofensivo y se debe a que las sustancias de protección aplicadas en los calentadores en la fabricación, se queman.

Instrucciones de Uso de su Horno eléctrico

Por favor familiarícese con las siguientes funciones y accesorios antes de usar el horno por primera vez.

- **Control de Temperatura:** Para seleccionar la temperatura deseada (de 100°C a 250°C).
- **Control del Temporizador:** cuando lo gira active el temporizador del control, gire a la derecha (en el sentido del reloj) para tostar o como temporizador. Esta función también incorpora una campanilla que suena para avisar que terminó la duración programada.
- **Control de los calentadores:** Hay un selector de cuatro funciones alternadas para los calentadores:
OFF (apagado)/Superior () / Inferior () / Tradicional () .
- **Control de Función:** Hay un selector de cinco opciones alternadas para calentar:
OFF (apagado)/Rotisserie () / Convección () / Rotisserie y Convección () .
- **Indicador de Encendido:** Se ilumina cada vez que se enciende el horno.
- **Bandeja para horneado & Parilla:** Para colocar la comida que se va a cocinar.
- **Bandeja para residuos:** Recoge para remover fácilmente el aceite y residuos de comida que caen mientras se cocina.

PARA HORNEAR

- a) Ponga la parrilla removible en la ubicación deseada.
- b) Coloque la bandeja de horneado y cierre la puerta del horno.
- c) Gire la perilla del temporizador hacia el tiempo de cocción deseado.
- d) Gire la perilla del selector de calentador hacia BAKE “”.
- e) Seleccione la temperatura.
- f) Cuando se llegue al tiempo de horneado, sonará la campanilla para indicar que la comida horneada está lista.
- g) También puede girar el temporizador hacia la posición “OFF” para apagar el horno.

PARA GRILL



- a) Inserte la parrilla para hornear con comida y la bandeja para hornear.
- b) Cierre la puerta de vidrio.
- c) Gire el selector del calentador hacia GRILL “”.
- d) Seleccione la temperatura y el tiempo de cocción con el temporizador.
- e) Cuando el horno termine de asar al grill, sonará la campanilla para indicar que la comida está lista.
- f) También puede girar el temporizador hacia la posición “OFF” para apagar el horno.

PARA TOSTAR



- a) Inserte la parrilla para hornear con comida y la bandeja para hornear.
- b) Cierre la puerta.
- c) Gire el selector del calentador hacia TOAST “”.
- d) Seleccione la temperatura y el tiempo de cocción con el temporizador.
- e) Cuando el horno termine de tostar, sonará la campanilla para indicar que la comida está lista.
- f) También puede girar el temporizador hacia la posición “OFF” para apagar el horno.

Nota: La parrilla debe colocarse al medio del horno con los dientes mirando hacia abajo.

PARA SPIEDO

- a) Inserte el primer perno mariposa en la brocheta del spiedo mirando hacia dentro. Asegure el primer pincho con el perno mariposa que se incluye.
- b) Ponga la brocheta del spiedo atravesando el centro del trozo de comida que va a cocinar. Asegúrese que la comida quede en el centro antes de insertar el Segundo pincho en la brocheta del spiedo. Asegure el segundo pincho con el perno mariposa.
- c) Inserte el extremo de la brocheta del spiedo en la cavidad guía y deje el otro extremo (cuadrado) en el soporte de la brocheta.
- d) Puede colocar la bandeja para horneado en la parte inferior para que caiga el aceite que gotee.
- e) Gire la perilla de control del calentador hacia la posición deseada.
- f) Gire la perilla de control de función hacia “”.
- g) Seleccione la temperatura requerida para la cocción.
- h) El horno se enciende al girar la perilla del temporizador hacia el tiempo de cocción que desea.
- i) El ciclo termina cuando la perilla del temporizador llega a la posición “OFF”.
- j) Para sacar la comida, por favor levante el fierro del spiedo usando el mango del spiedo.
- k) Asegúrese de que ambos garfios estén al mismo nivel en el borde de la brocheta del spiedo. Por favor saque primero el extremo que descansa sobre el soporte y saque lentamente la brocheta del spiedo de la cavidad guía.
- l) Ponga la comida sobre una tabla para cortar o un plato y retire el fierro sacando los pinchos.
- m) Si necesita usar la función de convección al mismo tiempo, fije la perilla de función en “” lo que permite usar las funciones de convección y spiedo juntas.

USO DE LA CONVECCION

- a) Inserte la parrilla para hornear con comida y la bandeja para hornear.
- b) Gire el selector del calentador hacia la posición deseada.
- c) Gire la perilla de control de función hacia “”.
- d) Seleccione la temperatura de cocción que necesita.
- e) El interruptor enciende cuando gira el control del temporizador hacia el tiempo de cocción que desea.
- f) El proceso termina cuando el control del temporizador llega a la posición “OFF”.
- g) Si necesita el spiedo al mismo tiempo, por favor fije el control de función en “” lo que permite usar las funciones de convección y spiedo juntas

Para colocar las parrillas

Galletas – Use las guías de soporte inferior y del medio.

Pasteles en capas – Use solo el soporte guía inferior.

Pies – Use las guías de soporte inferior y del medio.



PRECAUCION: Tenga siempre extremo cuidado cuando retire la bandeja para horneado, parrilla o cualquier recipiente caliente de un horno caliente. Use siempre el asa de la parrilla, o un guante para horno cuando saque comida caliente del horno.

Cuidado & limpieza de la unidad

Advertencia: Asegúrese de desconectar el horno y dejarlo enfriar antes de limpiarlo.

Cualquier salpicadura de mancha durante la cocción que salte hacia el revestimiento se oxida mientras el horno está funcionando. Si lo desea puede limpiar las paredes con una esponja húmeda, paño o escobilla de nylon y detergente suave. **NO USE ESCOBILLAS DE METAL, LIMPIADORES ABRASIVOS NI RASPE LAS PAREDES CON UTENSILIOS DE METAL, YA QUE PUEDE DAÑAR EL REVESTIMIENTO DE PROTECCION CONTINUA.**

Debe lavar todos los accesorios en agua caliente con jabón o en una lava vajilla. Puede limpiar la puerta con una esponja húmeda y secarla con un papel o paño. **NO USE UN LIMPIADOR ABRASIVO YA QUE PUEDE DAÑAR EL ACABADO EXTERIOR.**

NO USE UN LIMPIADOR ABRASIVO O ESCOBILLA DE METAL EN LA BANDEJA PARA RESIDUOS YA QUE PUEDE DAÑAR EL ACABADO DE PORCELANA ESMALTADA.

DEJE SECAR COMPLETAMENTE TODAS LAS PIEZAS Y SUPERFICIES ANTES DE CONECTAR Y USAR EL HORNO.

HYUNDAI

Licensed by Hyundai Corporation Holdings, Korea.

Importado para Chile por Empresas La Polar S.A.

Av. Santa Clara 207, Of.62, Ciudad Empresarial, Huechuraba, Santiago de Chile.

RUT : 96.874.030-5

Licensed by Hyundai Corporation Holdings, Korea.



GENUINE PRODUCT OF
HYUNDAI CORPORATION