

# 印刷品印刷要求

机型名: UDG55NR680LNT 物料号: 39082128 设计师: 陈茵娜 销往地: 智利 日期: 2021-11-24  
1004 1BOM

- A5纸张, 全单黑印刷,
- A5纸张, 封面封底铜版纸彩色印刷, 内页单黑印刷(封面封底过PP膜)
- A5纸张, 封面封底铜版纸黑白印刷, 内页单黑印刷(封面封底过光油)
- A5纸张, 封面封底哑粉纸彩色印刷, 内页单黑印刷,
- A5纸张, 铜版纸全彩色印刷(封面封底过PP膜)
- A5纸张, 书写纸全彩色印刷
- A5纸张, 全单黑铜版纸印刷(封面封底过光油)
- A4纸张, 全单黑印刷,
- A4纸张, 封面封底铜版纸彩色印刷, 内页单黑印刷(封面封底过PP膜)
- A4纸张, 封面封底铜版纸黑白印刷, 内页单黑印刷(封面封底过光油)
- A4纸张, 封面封底哑粉纸彩色印刷, 内页单黑印刷,
- A4纸张, 铜版纸全彩色印刷(封面封底过PP膜)
- A4纸张, 书写纸全彩色印刷
- A4纸张, 全单黑铜版纸印刷(封面封底过光油)
- 自定义 \_\_\_\_\_

REV.1 2021-11-29

1. P27更改CONEXIÓN

2. P30更改nuevo

# HYUNDAI

# 4K UHD

## MANUAL DE USUARIO



Licensed by Hyundai Corporation Holdings, Korea.



Manufactured under license from Dolby Laboratories. Dolby, Dolby Audio, Pro Logic, and the double-D symbol are trademarks of Dolby Laboratories Licensing Corporation.

# HY55UH7130



## Precauciones Importantes

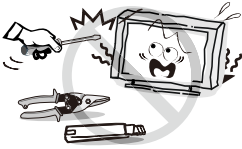

### ⚠ PRECAUCION

Riesgo de descarga eléctrica. No abrir. No intente reparar esta unidad usted mismo ya que al abrir la unidad usted mismo puede exponerlo al alto voltaje u otros accidentes peligrosos. Remita toda la reparación a personal profesional.

Para reducir el riesgo de incendio o descarga eléctrica, evite exponer esta unidad a la lluvia o humedad. Evite derramar o salpicar agua sobre la unidad o colocar recipientes con líquidos, como floreros, sobre la unidad.



La pantalla y el gabinete del televisor se calientan cuando es está usando, esto es normal y no es una falla. En caso de que salga humo, oiga un ruido extraño u salga un olor extraño:

- Apague la unidad inmediatamente;
- Desconecte el enchufe de la toma eléctrica.
- Contacte a su distribuidor o servicio técnico. Nunca intente reparar la unidad usted mismo porque podría ser peligroso.



Si cualquiera de estas situaciones ocurre: Apague el televisor y desconecte el cable de alimentación eléctrica CA inmediatamente si alguno de estos problemas ocurre. Pida a su distribuidor local o servicio técnico especializado que lo revise.

Cuando:

- El cable eléctrico esté dañado.
- El cable eléctrico esté flojo conectado a la toma eléctrica.
- Cuando el televisor esté dañado porque se cayó, sobrecalentó o fue golpeado con algo.
- Cayó líquido o algún objeto sólido por las aberturas del gabinete.

Nunca introduzca objetos por entre las aberturas del gabinete, ya que éstos podrían tocar piezas con voltaje peligroso o causar un corto circuito que puede resultar en un incendio o descarga eléctrica. Nunca derrame líquido de ningún tipo sobre la unidad. Tenga especial precaución en inmuebles donde haya niños. Los niños menores de 3 años no deben usar la unidad.



No sobrecargue las tomas eléctricas, cables de extensión o adaptadores más allá de su capacidad porque esto puede causar un incendio o descarga eléctrica. El cable de alimentación eléctrica debe quedar de tal modo para evitar que lo pisen o aplasten objetos que puedan quedar sobre él, prestando especial atención al extremo del cable donde está el enchufe, adaptador y el punto donde el enchufe sale hacia el cable. Como el enchufe se usa para desconectar la unidad, debe quedar fácilmente accesible y libre de obstrucciones cuando use la unidad. Asegúrese de que el enchufe quede bien conectado a la toma eléctrica. Cuando desconecte el cable de alimentación eléctrica, asegúrese de tomarlo del enchufe, no tire del cable. NUNCA toque el cable eléctrico ni el enchufe con las manos mojadas. Para desconectar la unidad de la toma eléctrica, debe tirar del cable mediante el enchufe conectado a la toma eléctrica, por lo tanto, asegúrese de que el enchufe siempre esté accesible.



No raye ni empuje el filtro delantero, ni coloque objetos sobre el televisor ya que la imagen se puede distorsionar o dañar la pantalla.

Para evitar el riesgo de incendio, evite colocar algún tipo de llama viva, como una vela, sobre el televisor.

## Precauciones importantes

No debe colocar una antena externa cerca de cables aéreos o iluminación o circuitos eléctricos, o domed pueda caer sobre esos cables o circuitos. Debe tener cuidado extremo para evitar tocar las líneas eléctricas o circuitos ya que podría ser fatal. Evite que el televisor quede al borde del mueble donde lo coloque.

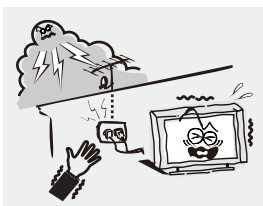

No tire del cable para desconectar la unidad. Evite tocar el cable eléctrico con las manos mojadas.



### Quando no use la unidad

si no va a usar el televisor por varios días, debe desconectarlo de la toma eléctrica por razones de seguridad y medioambientales. Como el televisor no está desconectado de la toma eléctrica cuando está apagado con el control stand by activado, para apagarlo completamente, debe desconectar el cable eléctrico de la toma eléctrica para desconectar totalmente el televisor. Sin embargo, algunos modelos de televisor pueden requerir dejarlos en el modo stand by, para que sigan funcionando correctamente. En caso de tormenta eléctrica, desconecte inmediatamente el televisor. Nunca toque la antena durante una tormenta eléctrica.

El volumen excesivo de audífonos puede causar pérdida de la audición.



## Instalación de la unidad



Evite colocar objetos que obstruyan la ventilación de las aberturas, como periódicos, manteles, cortinas, etc. Debe dejar al menos un espacio de 10 cm alrededor de la unidad para permitir la ventilación de la unidad.

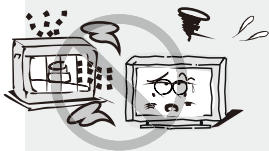

Coloque la unidad lejos de radiadores, calefactores, estufas u otros similares (incluyendo amplificadores) que produzcan calor. Coloque el televisor de tal modo que la pantalla no quede expuesta a la luz solar directa. Es mejor que quede orientada de modo que le llegue luz indirecta y evite que quede en habitaciones oscuras o que la pantalla refleje luz ya que esto puede causar cansancio de la vista. Coloque el televisor lejos de cualquier equipo que emita radiación electromagnética.



No coloque esta unidad cerca del agua, por ejemplo, cerca de una bañera, palangana, lavaplatos de la cocina, tinaja para lavar; en un sótano húmedo; cerca de una piscina; y similares.



Cuando mueva el televisor desde un lugar frío, debe dejar que la unidad evapore el hielo antes de encender el televisor.



Para evitar heridas, debe afirmar bien el televisor en el suelo o a la pared de acuerdo a las instrucciones de instalación.

### **Pantalla LED**

Aunque la pantalla led ha sido fabricada con alta precisión tecnológica y 99.99% o más de los pixels son efectivos, pueden aparecer punto negros o puntos claros de luz (roja, azul o verde) pueden aparecer constantemente en la pantalla LED. Esta es una propiedad estructural de la pantalla LED y no es una falla. Si la superficie del panel LED se quiebra no la toque hasta que haya desconectado el cable eléctrico. De otra forma, puede ocurrir una descarga eléctrica. No arroje nada hacia el televisor. El panel LED puede quebrarse por el impacto y causar heridas graves.

### **Precauciones al desplegar imágenes fijas**

Una imagen fija por mucho tiempo puede dañar la pantalla del televisor.

No despliegue imágenes fijas total o parcialmente en el panel LED por más de 2 horas ya que puede hacer que la imagen se quede pegada. Esta imagen pegada también se conoce como “pantalla quemada”. Para evitar esa detención de imagen, reduzca el grado de brillo y contraste de la pantalla cuando despliegue una imagen fija. Ver un televisor LED en formato 4:3 por mucho tiempo puede hacer aparecer franjas en los bordes izquierdo, derecho y centro de la pantalla causadas por las emisiones de luz diferentes en la pantalla. Jugar juegos en DVD o consola puede causar un efecto similar en la pantalla.

Los daños causados por los efectos descritos anteriormente no los cubre la garantía.

Desplegar imágenes de juegos de video y PC por más de cierto tiempo pueden producir imágenes parciales retardadas. Para prevenir este efecto, reduzca “Brillo” y “contraste” al desplegar imágenes fijas.

## **Limpieza de la unidad**

Para limpiar la pantalla y el gabinete. Desconecte la unidad de la toma eléctrica antes de limpiarla. Para limpiar el polvo, pase un paño suave, sin pelusas. Si es necesario, use un paño húmedo.



### **ENCHUFE**

Limpie el enchufe con un paño seco regularmente. La humedad y el polvo puede causar un incendio o descarga eléctrica.



No use detergente para limpiar las superficies del televisor. (Si cae líquido dentro del televisor puede causar una falla, incendio o descarga eléctrica.)

No use repelente de insectos, solventes, diluyente o solvent diluyente ya que puede deteriorar la superficie y las terminaciones del gabinete.

## Información importante

Si el televisor no queda en una posición estable, puede ser potencialmente peligroso ya que puede caerse. Se puede evitar heridas graves, especialmente en los niños, tomando precauciones simples como:

- Use solo muebles o soportes recomendados por el fabricante del televisor.
- Use solo muebles que puedan soportar el peso del televisor.
- Asegurese que el televisor no quede al borde del mueble.
- No coloque el televisor en muebles altos (por ejemplo vitrinas para vasos y tazas o repisas) sin que ambos, el mueble y el televisor estén bien afirmados.
- No ponga el televisor sobre una pano u otro similar, entre el televisor y el mueble.
- Enseñe a los niños sobre los peligros de treparse sobre los muebles para alcanzar el televisor o sus controles.
- Mantenga los accesorios pequeños fuera del alcance de los niños para que no se los traguen por error.

## Tabla de contenido

<b>Accesorios</b> .....	5
<b>Introducción</b> .....	6
Características .....	6
Especificaciones .....	7
<b>Instrucciones para el uso de las patas (Opcional)</b> .....	8
<b>Descripción general</b> .....	9
Descripción del panel frontal .....	9
Descripción del panel posterior .....	9
Descripción del control remoto .....	10
Instalación de las baterías en el control .....	12
<b>Conexión externa</b> .....	12
Conexión de la antena .....	12
<b>Operaciones básicas</b> .....	13
Encendido y apagado del televisor .....	13
<b>Inicio con webOS TV</b> .....	14
<b>Como operar el Televisor</b> .....	19
<b>Disfrute del Televisor en vivo</b> .....	20
<b>DISFRUTE DEL CONTENIDO ALMACENADO</b> .....	25
<b>CONEXIÓN DE DISPOSITIVOS EXTERNOS</b> .....	26
<b>AJUSTES</b> .....	31
<b>SOLUCIÓN DE PROBLEMAS</b> .....	46

## Accesorios

Por favor asegúrese de que los siguientes accesorios vengan incluidos con su televisor LED. Si falta, contacte a su distribuidor.

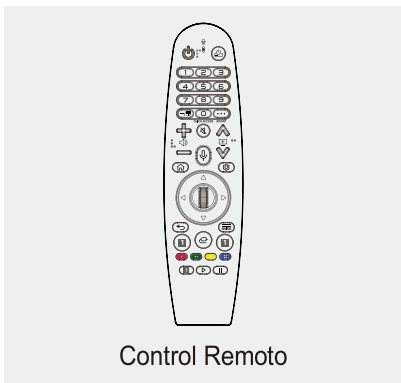

# Introducción

## Descripción

- El televisor adopta el despliegue de pantalla LED TFT de "43"/"50"/"55"
- Cumple con el requisito verde medio ambiental de radiación cero X.
- Conexión directa al computador para función conjunta de monitor/TV.
- Compatible con USB
- Pantalla ancha de 16:9
- Auto sintonía y sintonía fina
- Compatible con HDMI
- Temporizador para dormir programable
- Entrada de voltaje de rango amplio
- Apagado automático sin señal

### **Terminales de entrada para conexiones de equipos externos**

Entrada 1x AV

Entrada 2x USB

1x Salida para audífono

Entrada RF

3x entradas HDMI

1x entrada

Network

1x SPDIF

# Introducción

## Especificaciones

Modelo	HY43UH7130		HY50UH7130		HY55UH7130		
Tamaño del display	43" Diagonal(max.)		50" Diagonal(max.)		55" Diagonal(max.)		
Resolución del panel LED	3840X2160		3840X2160		3840X2160		
Potencia de salida del altavoz	≥5WX2						
Suministro eléctrico	110-240V~, 50/60Hz						
Sistema de recepción del televisor	Análogo: PAL: M/N NTSC/M Digital: ISDB						
Rango de frecuencia	48.25MHz~863.25MHz						
Video in	PAL/NTSC						
Consumo eléctrico	100W		140W		150W		
Consumo en Standby	<1W						
Entrada de antena	75 ohms sin balance						
Control remoto	CD 3V (Dos baterías AA)						
Dimensiones (LxAxAn)	Con la base	957x237x560.9mm		1111.2x237x709.3mm		1226.8x266x777mm	
	Sin la base	957x91x624.6mm		1111.2x83x647.4mm		1226.8x88x712.8mm	
Peso neto		7.07kg		9.6kg		11.95kg	
		6.95kg		9.45kg		11.79kg	
Temperatura ambiente	0°C-40°C						

### NOTAS:

- El diseño y las especificaciones está sujetas a cambio sin previo aviso.
- El peso y el tamaño que se indicant son aproximados.



## Instrucciones para la colocar los soportes (opcional)

### Como armar la unidad

Si necesita sacar las patas o colocarlas por favor lea las siguientes instrucciones.

-Antes de colocar o sacar las patas, asegúrese de apagar el televisor.

-antes de hacerlo, ponga algún tipo de amortiguación sobre el área de la base donde va a dejar el televisor. Ésto evitará que se dañe.

### Instrucciones para colocar las bases:

Ponga el televisor sobre una mesa, fije las patas con los cuatro tornillos que vienen en la caja.

Paso 1: Sujete las patas de las bases con los tornillos que vienen en la caja.

Step2: Inserte la base armada en los orificios, saque los 4 tornillos que vienen con el televisor y apriételes en los orificios para los tornillos.

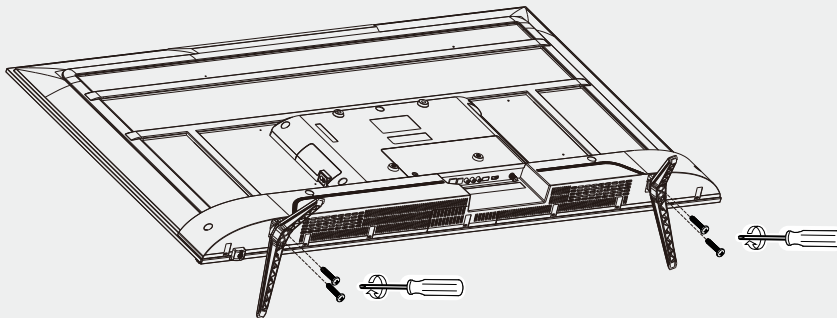

- Para sacar las patas del televisor, siga los pasos descritos antes en orden inverso.

### Nota:

**El producto y las ilustraciones en este manual de instrucciones son solo para propósito de instrucciones y pueden variar dependiendo del modelo.**

# Descripción General

## Descripción del panel frontal

Los controles en el panel de control inferior derecho de su televisor son para funciones básicas, incluyendo el menú en pantalla. Para usar las funciones más avanzadas, debe usar el control remoto.



Botón multifunción  
POWER (encendido/botón de función)  
Sensor del control remoto

**Nota:** Las instrucciones para el uso de los controles se describen a continuación.

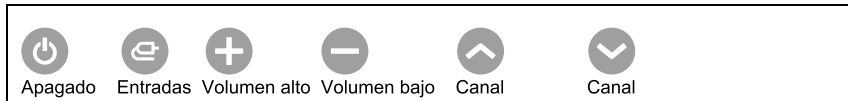

**Despliegue/ocultamiento de ícono del control:** Cuando no aparezca el ícono del control, presione el botón, el ícono de control aparecerá como se muestra arriba, y desaparecerá después de 5 segundos de inactividad.

Presione el botón 3 segundos para activar el modo standby del televisor.

**Selección de ícono:** Presione el botón una vez, mueva el loop hacia la derecha, seleccione el ícono.

**Selección de función del ícono:** Presione el control dos veces para seleccionar el ícono.

Descripción del ícono



Apagado

ícono de apagado: corresponde al botón POWER en el control remoto.



Entradas

ícono de entradas: corresponde al botón  en el control remoto.



Volume up

ícono Volumen +: corresponde al botón " +" en el control remoto.

## Descripción General



Volume down    Ícono Volume- : Corresponde al botón “-” en el control remoto.



Ícono canal ^ : Corresponde al botón  ^ en el control remoto.



Ícono canal v : Corresponde al botón  v en el control remoto.

# Descripción General

## Descripción del panel posterior

Puede conectar el televisor con dispositivos de video como reproductor de DVD/VCD, VCR y cámara de video para disfrutar de imágenes de alta calidad.

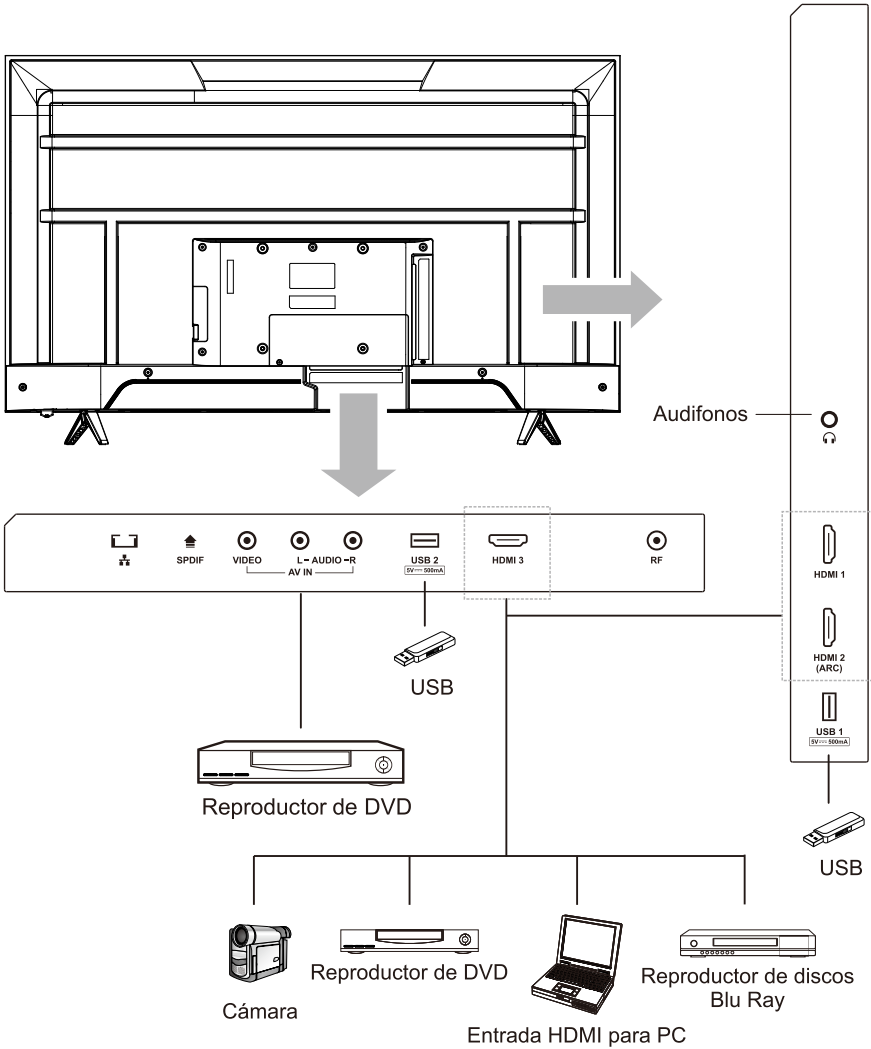

# Descripción General

## Descripción del Control Remoto

Para usar el botón, presione y mantenga presionado por más de 1 segundo.

1. (POWER) Enciende y apaga el televisor.
2. (STB POWER) Puede encender o apagar su decodificador agregando el decodificador a su control remoto universal de su televisor.
3. **Number buttons** Para ingresar números
4. Accesa los canales guardados en la lista .
5. **•••(MORE ACTIONS)** Visualiza más funciones del control remoto, AD/SAP SAP(Secondary Audio Program) Puede activar la función presionando el botón
6. **QUICK ACCESS™** Edita QUICK ACCESS (acceso rápido).  
- QUICK ACCESS es una función que le permite ingresar a una app Específica o TV en vivo directamente presionando y manteniendo presionado los Botones numéricos.
7. Ajusta el nivel de volumen
8. (MUTE) Desactiva el sonido.  
 (MUTE) Accede [Accesibilidad] al menú.
9. Recorre los canales programados.
10. (Voice recognition) Necesita la conexión a internet para usar la función de reconocimiento de voz.  
Revise el contenido recomendado (Algunos servicios recomendados pueden no estar disponibles en algunos países).  
 (Voice recognition) Hable mientras presiona y mantiene presionado el botón de la función de reconocimiento de voz.
11. (HOME) Para acceder al menú principal  
 (HOME) Muestra el historial previo
12. (Q. Settings) Para acceso a los ajustes rápidos.
13. Botón Redondo (OK) Presione el centro del botón Redondo para seleccionar el menú. Puede cambiar los canales usando el botón Redondo.
14. (up/down/left/right) Presione hacia arriba, abajo, la izquierda o la derecha para navegar por el menú. Si presiona los botones mientras usa el cursor, el cursor desaparecerá de la pantalla y el control remoto funcionará como un control remoto normal. Para visualizar el cursor nuevamente. Mueva el control de derecha a izquierda.
15. (BACK) Para regresar a la pantalla anterior .
16. Visualiza el programa de acuerdo a la hora programada  
 Streaming Service buttons Conecta al servicio de video to the Video Streaming Service.
17. (INPUT) Cambia la Fuente de entrada.
18. Para acceder a funciones especiales en algunos menús.
19. (Control buttons) Control de contenido multimedia.

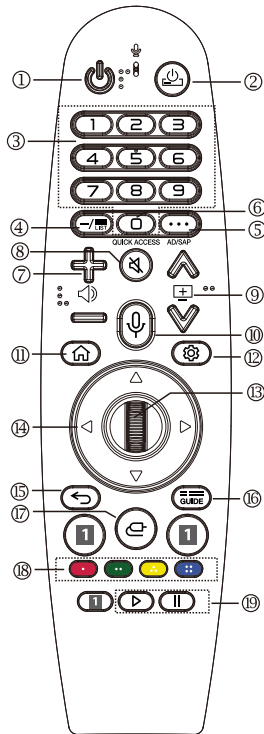

Algunas funciones y servicios pueden no estar disponibles dependiendo del modelo o región

## Descripción General

### Instalación de las Baterías en el Control Remoto

#### Instale las baterías

- 1** Saque la tapa del compartimiento de las baterías.

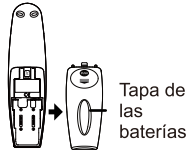

Tapa de las baterías

- 2** Inserte dos baterías AA de 1.5 V con la polaridad correcta. No use mezcle baterías gastadas con nuevas.

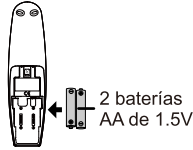

2 baterías AA de 1.5V

- 3** Cierre la tapa

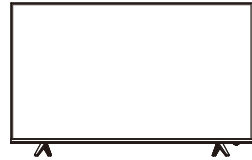

- † Dirija el control remoto hacia el sensor del televisor dentro de un radio de 8 metros.
- † Arroje las baterías gastadas a un bote de reciclaje ya que pueden dañar el medioambiente.

#### NOTAS:

- \* Las baterías durarán 1 año con uso normal.
- \* Si no usa el control remoto durante mucho tiempo, saque las baterías para evitar que se dañe por el revenimiento.
- \* Las baterías (empaquetadas o en el control remoto) no deben quedar expuestas al calor excesivo como luz solar, fuego y similares.

# Conexión externa

## Conexión de la antena

La impedancia de entrada de la antena de esta unidad es de 75ohm. Puede conectar directamente el cable coaxial VHF/UHF a la entrada directamente, si el cable de la antena es cable de alimentacion paralelo plano, necesita usar un convertidor de 300ohm/75ohm para conectar el cable de la antena a la entrada de la antena. Para detalles remítase a la siguiente ilustración.

### Antenas con cables gemelos planos de 300 Ω

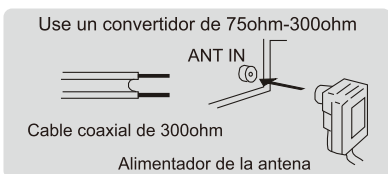

### Antenas con cable Redondo de 75 Ω

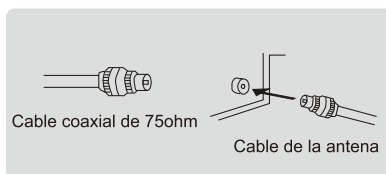





# Operación Básica

## Encendido y apagado del televisor

### Como encender o apagar el televisor

1. Conecte el cable a una toma eléctrica polarizada CA.
2. Si el televisor está en el modo standby, presione **POWER** en el control remoto o  en la parte posterior del televisor LED.
3. La imagen se mostrará en pantalla después de 10 segundos. Si no hay señal, "No Signal" se mostrará en la pantalla.
4. Para apagar el televisor presione el botón POWER en el control remoto o el botón  en el panel posterior.
5. Si quiere apagar completamente la unidad, desconecte el enchufe de la unidad.
6. Después de apagar la unidad, debe esperar por lo menos 5 segundos antes de volver a encenderla.

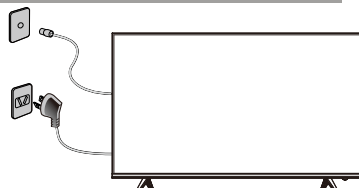

### **Indicador luminoso**

Rojo: Modo standby

Verde: Televisor encendido.

### **Apagado automático**

1. Si no hay señal, el televisor entrará automáticamente en el modo standby después de 15 minutos.

### **Memoria antes de apagar el televisor**

La programación de imágenes y sonido y canales pre establecidos se guardan en la memoria cuando se apaga el televisor. Cuando enciende el televisor de nuevo, funcionará de acuerdo a esos programas.

# Comenzando con webOS TV

## Página Principal

### Uso de la función principal de webOS TV

Puede abrir la pantalla de inicio presionando el botón  en el control remoto.

Puede combinar con frecuencia las apps en una sola pantalla y usar cualquiera que desee en cualquier momento.

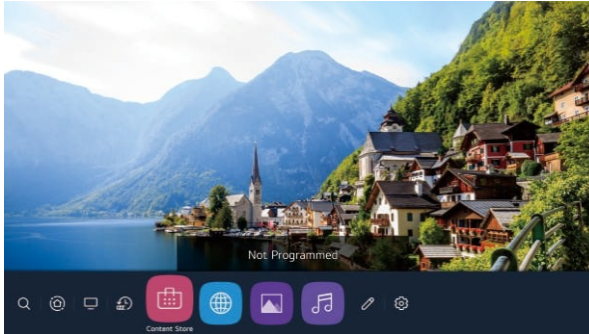

1. Búsqueda de inicio.

Para ver los detalles, haga click en Disfrute del contenido almacenado Búsqueda de contenido en el manual del usuario.

2. Abra y navegue por el panel inicial de opciones.

Puede seleccionar o controlar un dispositivo (móvil, dispositivo externo, dispositivo en su hogar, etc.) que esté conectado al televisor.

Para más información, vea Conexión de Dispositivos Externos Uso del panel inicial de opciones en el manual del usuario.

3. Mueva hacia la entrada de TV que usó recientemente.

4. Mueva hacia la app usada recientemente.

Mantenga presionado el botón  en el control remoto o enfocado en Recents.



Puede navegar en o cerrar la aplicación que haya usado recientemente en la lista de pre vista en la parte superior.

5. Puede navegar, moverse, y borrar la aplicación instalada en su televisor.

Fijación de área de cada App. Muestra la vista previa en la parte superior.

Puede revisar o hacer correr las funciones útiles de cada aplicación y recomendar el contenido de la lista previa sin ingresar a cada app.

Algunas apps no cuentan con contenido previo.

La pantalla de inicio se mostrará automáticamente cuando encienda el televisor. Si no desea desplegar la pantalla de inicio, seleccione Home Auto Launch of  →  → General → Home Settings en Off.

La disponibilidad y acceso a los contenidos y servicios están sujetos a cambios sin previo aviso.

# Comenzando con webOS TV

## Inicio

### Inicio de webOS

Usted puede ver la lista de apps instaladas en su televisor, cambiarlas o borrarlas.

1. Seleccione la app que desea editar, y presione y mantenga presionado el botón Redondo (OK) en el control remoto.

Esto activará el modo edit de la app.

O puede seleccionar el botón del modo Edit en la esquina derecha de la lista inicial para ingresar al modo Edit App.

2. Para mover la app a la ubicación que desea, vaya a la ubicación y presione el botón Redondo (OK)

Para borrar una aplicación, seleccione el ícono App Delete sobre la app.

Usted puede mover y borrar tantas aplicaciones como desee. También puede mover las apps con los botones ◀/▶ en su control remoto.

3. Después de terminar la edición, presione Close en la parte superior derecha para salir del modo App Edit.

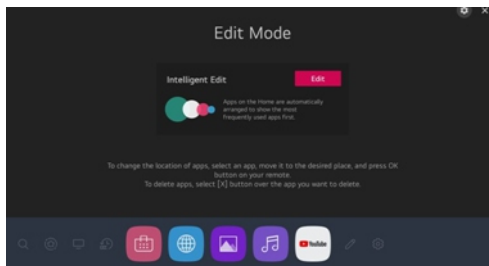

La configuración de inicio de la app TV no puede editarse.

1. Usted puede organizar automáticamente la lista de app en orden desde la de uso más frecuente basado en el patrón de uso acumulado de la app.

2. Usted puede agregar el canal de su servicio favorito a la lista.

Esta función está disponible solo cuando está conectado a la red.

Algunos modelos no son compatibles.

### Para comenzar a ver televisión en vivo

1. Conecte la antena de transmisión al televisor.

También puede conectar algún tipo de equipo que pueda recepcionar las transmisiones como un set-top box en vez de una antena

Launch ⚙️ → ⓘ Connection → Device Connection Settings Universal Control Settings

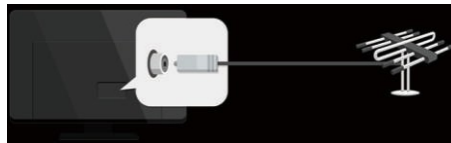

2. Start the ⚙️ → ⓘ → Programmes Programme Tuning (Sintonía de canales & programación) Auto Sintonía.

Encuentra y agrega solo los canales que transmiten.

Para solucionar problemas relacionados con esta función, rémitase a la sección solución de problemas en el manual del usuario.

# Comenzando con webOS TV

## Conectarse a la Red

### Conexión a la red

Si configura las opciones para la red, puede usar varios servicios como contenidos online y aplicaciones.

### Programación de red por cable

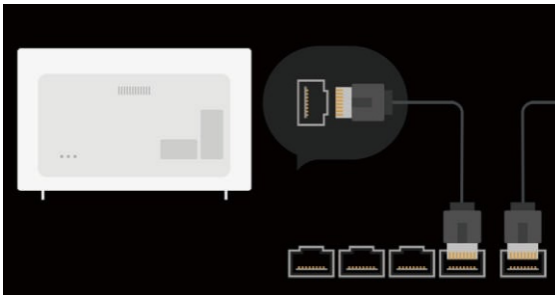

1. Conecte el puerto LAN del televisor y el router usando un cable LAN. El router debe conectarse previamente a internet. Si el router es compatible con DHCP, el televisor se conectará automáticamente a la red cuando conecte el televisor a la red con un cable LAN. El televisor se conecta automáticamente a la red cuando conecta al televisor a la red con un cable LAN.

2. Presione  en el control remoto.

3. Seleccione  → Connection → Network Connection

Settings Wired Connection (Ethernet).

Para detalles, haga clic en Settings Connection Network Connection Settings en la guía del usuario

### Programación de red inalámbrica



1. Encienda el router conectado a internet.

2. Presione el botón Settings en el control remoto.

3. Seleccione todos los íconos de programación de conexión a ajustes de conexión Wi-Fi.

4. Cuando finalice la búsqueda de red, se mostrará la lista de redes disponibles.

5. Seleccione la red a la que se quiere conectar.

Si la clave de su router LAN inalámbrico está protegida, ingrese la clave configurada para el router.

Para detalles, haga clic en Ajustes de conexión para programación de conexión a la red en la guía para el usuario.

# Comenzando con webOS TV

## Conectarse a la Red

### Advertencias para ajustes de red.

1. Use un cable LAN estándar (conectado a Cat7 o superior con un conector RJ45, y Puerto LAN Base 10 Base-T, o Base 100 TX Puerto LAN).
2. Al resetear el módem puede solucionar algunos problemas de conexión de red. Apague, desconéctelo y reconéctelo, y luego vuelva a encenderlo para solucionar el problema.
3. El fabricante no se hace responsable por ningún problema de conexión de red o fallas, mal funcionamiento o errores causados por conexión a la red.
4. La conexión a la red puede no funcionar bien debido a los ajustes del proveedor de servicio de internet.
5. El servicio DSL debe usar un módem DSL; el cable del servicio debe usar un cable para modem; como puede que haya un número limitado de conexiones a la red, las opciones de internet pueden no estar disponibles dependiendo del contrato con el proveedor de servicio de internet. (Si el contrato no permite más de un dispositivo por línea, solo puede utilizar el computador que ya esté conectado.)
6. Una conexión de red inalámbrica puede tener interferencia de otros aparatos que use la frecuencia 2.4 GHz (teléfono inalámbrico, un dispositivo Bluetooth u horno microondas). Aunque también puede haber interferencia usando la frecuencia 5 GHz, es menos probable que ocurra.
7. Muchas conexiones inalámbricas pueden hacer que el servicio de red inalámbrica funcione lento. Fallas al apagar todas las redes en el hogar puede causar exceso de tráfico en algunos dispositivos. El punto de acceso del dispositivo debe tener la capacidad para las conexiones inalámbricas y la conexión inalámbrica debe desactivarse en el dispositivo para la conexión en el punto de acceso (AP). Contacte a su proveedor de servicio para la disponibilidad de conexiones inalámbricas en el punto de acceso.
8. Revise SSID y los ajustes y de seguridad del punto de acceso (AP). Remítase a la documentación apropiada para los ajustes SSID y de seguridad.
9. Los dispositivos no válidos (dispositivo multi-línea con cable/inalámbrico, puertos USB múltiples) puede hacer que el televisor funcione lento o no funcione bien. Conecte los dispositivos apropiados de acuerdo al manual y requisitos de red.
10. El método de conexión puede diferir dependiendo del fabricante del AP (punto de acceso).
11. Para solucionar un problema relacionado con esta función, remítase a la sección Solución de Problemas del manual del usuario.

## Administración de su cuenta LG

### Creación de la cuenta LG

En la administración de su cuenta, puede usar su dirección de correo electrónico para crear una nueva cuenta LG como alternativa, puede crear e introducir una cuenta LG usando el ID y contraseña de una cuenta de un servicio externo.

Presione  en el control remoto.

Seleccione →General Account Management → LG Account Sign

In.Seleccione Create Account (Crear cuenta). Lea y acepte los Términos de Servicio.

Ingrese ID y contraseña. Su ID debe ser su dirección de correo electrónico.

Ingrese su fecha de nacimiento.

Si selecciona OK, se le enviará un link de verificación a la dirección de correo electrónica que ingresó. Por favor complete la verificación en el correo dentro del período válido.

Si la verificación del correo se realiza exitosamente, creó la cuenta LGI y ahora puede ingresar con la información de esta cuenta.

Algunos modelos puede que no sean compatibles.

Se necesita la conexión a internet para crear una cuenta.

La información requerida puede variar dependiendo del país.

Usted puede estar restringido de usar el servicio dependiendo de su edad.

Para solucionar un problema relacionado con esta función, remítase a la sección Solución de Problemas del manual del usuario.

Administración de su cuenta LG

Usted puede administrar la información de su cuenta.

Presione  en el control remoto.

Vaya a  →General Account Management to log in.

Personal Information

Usted puede ver o editar su información de la cuenta actualmente ingresada.

Usted puede cambiar la contraseña o presionar Edit para editar su información personal.

Algunos modelos pueden no ser compatibles.

# Como Utilizar el TV

## Conexión a SIMPLINK (HDMI-CEC)

### Uso de SIMPLINK

Con un solo control remoto, puede manejar varios dispositivos fácilmente como un soundbar o set-top box conectado al televisor con un cable HDMI.

Puede conectar hasta tres dispositivos y usarlos simultáneamente.

1. Conecte el puerto de salida SIMPLINK HDMI al Puerto HDMI IN en el televisor con un cable HDMI.

2. Presione  en el control remoto.

3. Seleccione: →Connection → Device Connection Settings.

4. Seleccione SIMPLINK (HDMI-CEC) para activarlo.

5. Configure los ajustes Auto Power Sync en On u Off. (Si Auto Power Sync está en On, al encender un dispositivo enlazado a SIMPLINK encenderá el televisor. Cuando apague su televisor, el dispositivo también se apagará.)

6. Encienda la unidad conectada. Cuando el televisor está conectado automáticamente a la unidad, la entrada cambiará.

Si la unidad no está conectada automáticamente al televisor, haga clic en el botón de entrada (input).

Esta opción solo funciona con los dispositivos que tengan el logo SIMPLINK. Busque el logo SIMPLINK en el dispositivo externo.

El uso de cualquier otro producto que no sea el especificado puede causar problemas durante el funcionamiento.

Para usar Simplink, usted necesita usar un cable HDMI de alta velocidad cable con la función CEC (Consumer ElectronicsControl). El cable HDMI de alta velocidad tiene pin 13 para intercambio de información entre los dispositivos.

Si desea activar el sonido externo al equipo de audio externo conectado mediante el cable HDMI, fije SIMPLINK (HDMI-CEC) en On.



# Disfrutando TV en Vivo

## Saque el máximo de provecho del Menú en Vivo

Uso del Menú en vivo

Usted puede usar las funciones relevantes con facilidad cuando esté viendo programas de televisión. Presione el botón LIST en el control remoto.

O presione el botón redondo (OK) en el control remoto y seleccion Programmes (programas).

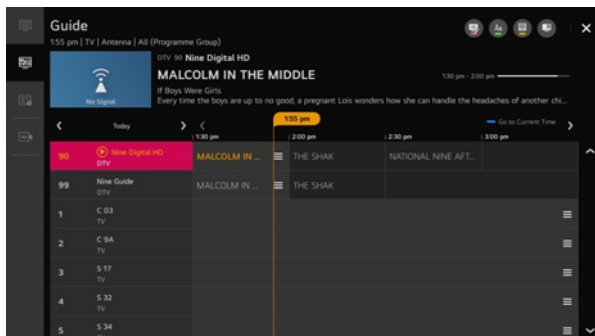

1. Programmes : muestra la lista de contenidos de programación actual que se está transmitiendo.

2. Guide : Puede ver los programas y horario de cada programa.

Para ver detalles, haga clic en Enjoy Live TV Viewing Guide en User Guide.

3. TV Scheduler : Puede ingresar la hora y fecha de un programa para programar verlo o grabarlo a la hora programada.

Para detalles, Haga clic en Enjoy Live TV Using TV Scheduler en User Guide.

4. Recordings: Puede revisar las grabaciones guardadas en el almacenamiento de la unidad y reproducir las grabaciones.

Para detalles, Haga clic en Enjoy Live TV Playing Recorded TV Programs en User Guide. El menú aparece solo si una unidad de almacenamiento externa está conectada y si el video grabado puede verse.

Los programas que se muestran en Programme List (lista de programas) son los programas transmitidos por el proveedor de servicios de transmisión. Por lo tanto, si un proveedor de servicios ha cambiado la configuración de sus programas, los programas que aparecen en la Lista de programas (Programme List) pueden diferir de los programas que en realidad se transmiten.

Como la información que se muestra en la Lista de programas (programme List) incluye información proporcionada por proveedores externos de Electronic Programme Guide (EPG) puede variar de los programas que en realidad se transmiten por televisión.

Debe completar la programación de la red, región y auto-programación para recibir el servicio de transmisión de televisión normal.

Los ítems configurables difieren dependiendo del modelo.

# Disfrutando TV en Vivo

## Guía de visualización

Guía de visualización del televisor

Usted puede ver los programas y horario de cada programa.

Presione el botón LIST en el control remoto, y seleccione Guide tab en el lado izquierdo de la pantalla.

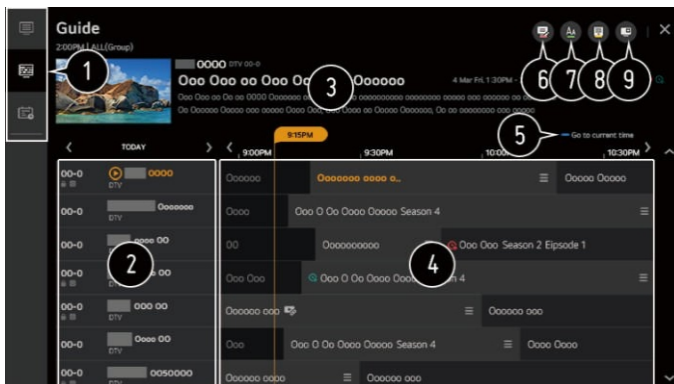

1. Haga Clic en cada área, para ir a la app.

2. Puede ver la información del programa y el canal.

3. Puede ver la información del canal que está viendo en ese momento como la información específica del programa.

4. Seleccione la opción See Details o title (título) del programa que desea. Puede ver más información del programa y verlo/grabarlo (solo disponible en algunos modelos) o activar la función Reminder/Scheduled Recording (Recordar/programar grabación)(Sólo disponible en algunos modelos), etc.

5. Lo llevará a la lista de programas para la fecha actual y hora.

6. Launch Programme Manager. (Administrador de búsqueda de programas).

7. Used puede cambiar el tamaño de la lista de programas para ajustar el número de programas que se muestran en la pantalla.

8. Seleccione el filtro (filter).

9. Usted puede encender/apagar el Mini TV.

La información de los programas no se muestra para programas que no provean información de la transmisión televisiva.

Algunos modelos pueden no ser compatibles.

La configuración de opciones difiere dependiendo del modelo.

# Disfrutando TV en Vivo

## Revisión de la información del Programa

Visualización de la información del Programa

Mientras ve un programa en vivo, presione el botón Redondo (OK). Aparecerá el banner del programa.

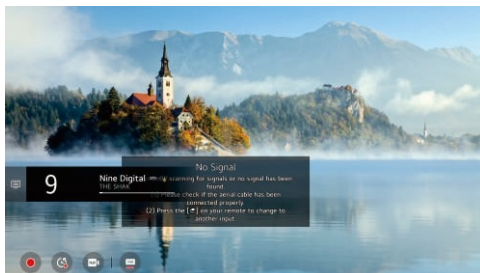

Vaya a Programmes.

Para detalles; Haga clic en Enjoy Live TV Making the Most of Live Menu en User Guide.

Muestra la información acerca del programa que está viendo. Seleccione el banner de un programa para ingresar el pop-up y ver la información detallada del programa o visualizar opciones adicionales relacionadas con el banner.

Usted puede ver información de otros programas usando los botones Up/Down. Usted puede ver la información del programa que está viendo en ese momento usando los botones Left/Right.

Presione el botón azul en el control remoto para cambiar la posición del banner. Las opciones las puede controlar solo dentro de la información detallada del pop-up. Muestra el contenido relacionado a la reproducción de grabación/en vivo.

Para detalles haga clic en Enjoy Live TV Live Playback en User Guide.

Si el programa que está viendo incluye información como subtítulos (Subtitle) o idioma del audio (Audio Language), puede seleccionar estas opciones.

Subtitle: Puede activar los subtítulos.

Audio language: Puede seleccionar el idioma del audio.

Solo disponibles para transmisiones digitales.

Ícono Multi Audio: Puede seleccionar Audio múltiple.

Solo disponible para transmisiones análogas.

Las opciones pueden variar, dependiendo de la señal de la transmisión televisiva.

## Reproducción en vivo

Uso de la reproducción en vivo (Real-time Playback)

Esta función solo puede usarla para guardar temporalmente el programa que está viendo en un dispositivo USB HDD, de modo que puede reproducir cualquier escena que pudiera perderse mientras está viendo televisión.

Esta función le permite continuar viendo desde donde quedó si tiene que salir por un momento.

1. Inserte la unidad USB HDD en el Puerto USB.
2. Presione el botón redondo (OK) en el control remoto.
3. Presione el botón Start Live Playback en parte inferior de la pantalla.

### Actualización

Muestra la imagen del televisor en la pantalla mientras espera la página de teletexto. El display aparecerá en la esquina superior izquierda de la pantalla. Cuando la página de actualización esté disponible entonces el display cambiará al número de página. Seleccione este menú nuevamente para visualizar la página de teletexto actualizada

## Disfrutando TV en Vivo

Vuelva a la pantalla anterior.

Proporciona una lista de contenido para el género seleccionado.

Ingrese el término de búsqueda.

Salga de la opción de búsqueda.

Debe estar conectado a la red para usar la función de búsqueda.

Los resultados de búsqueda pueden variar dependiendo del programa, región, ajustes de red y de si ha aceptado los términos y condiciones.

## CONEXIÓN DE DISPOSITIVOS EXTERNOS

### Uso del panel de inicio (Home Dashboard)

Uso del Panel de inicio (Home Dashboard)

Usted puede seleccionar o controlar un dispositivo (Móvil, externo, Home IoT, etc.) conectado al televisor. Presione el botón  en el control remoto y seleccione Home Dashboard.

También puede presionar y mantener presionado el botón  en el control remoto.



Usted puede revisar y seleccionar el dispositivo inteligente conectado al televisor con la app LG ThinQ. Por favor remítase a Connecting External Devices Connecting Smart Devices en User Guide para más información sobre esta operación.

Usted puede reproducir el sonido de un dispositivo inteligente conectado via Bluetooth.

Por favor remítase a Connecting External Devices, Connecting Playing Sound from a Smart Device through the TVs Speakers en User Guide para más información acerca de esta operación,

Usted puede ver y seleccionar el dispositivo externo conectado al Puerto de entrada externo o de red.

Se muestra la salida actual del altavoz, y usted puede navegar en las opciones de altavoz en la pantalla.

Puede ver y seleccionar el dispositivo de almacenamiento conectado.

Usted puede revisar u controlar el dispositivo conectado via Home IoT.

Por favor remítase a Connecting External Devices, Connecting Home IoT Devices en User Guide para más información acerca de esta operación.

Usted puede controlar fácilmente su dispositivo preseleccionando las operaciones deseadas.

Sign In: Usted puede ingresar/salir a y desde la cuenta LG ThinQ que usted creó en su dispositivo móvil.

Edit: Usted puede editar el nombre del dispositivo conectado a las entradas o dispositivos Home IoT Devices o configurar las opciones relacionadas.

Refresca la lista en el dispositivo.

Salga del Panel de Inicio.

Las opciones disponibles varían dependiendo del modelo o región.

# CONECTÁNDO DISPOSITIVOS EXTERNOS

## Conexión de dispositivos Home IoT

Conexión de dispositivos Home IoT

Usted puede ver y controlar el estado de los dispositivos Home IoT conectados.

1. Instale la app LG ThinQ en su smartphone.
  2. Ingrese a su cuenta LG Thin, y registre su propio dispositivo LG ThinQ.
  3. Presione  en el control remoto y seleccione Home Dashboard.
  4. Presione  en la parte superior derecha para ingresar.
  5. Ingrese a su cuenta LG ThinQ. Se mostrará una lista de dispositivos LG ThinQ registrados.
- Si se encuentra en una zona donde la app LG ThinQ no está disponible, la conexión al dispositivo LG ThinQ no funcionará.

Si está controlando el dispositivo externo desde su app móvil, puede que no pueda controlar el dispositivo desde su televisor. Salga de la app móvil para controlarla desde su televisor.

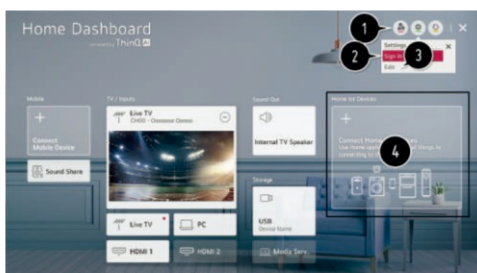

1. Usted puede controlar fácilmente su dispositivo programando las funciones deseadas.

2. Usted puede ingresar /salir a y desde la cuenta LG ThinQ que usted creó en su dispositivo móvil.

3. Edit List : Puede cambiar el nombre, mostrar/esconder o cambiar el orden de los dispositivos conectados a los dispositivos HomeIoT.

Notification : Si lo activa, usted puede recibir notificaciones sobre el estado de los dispositivos Home IoT.

Delete : Puede eliminar el dispositivo conectado. Usted puede eliminar solo algunos dispositivos del televisor.

4. Usted puede revisar la guía de conexión para dispositivos Home IoT. Puede conectar y mostrar los dispositivos registrados en su cuenta LG ThinQ.

Una vez conectado el dispositivo, El recuadro se reducirá de tamaño y aparecerá al final de la lista de dispositivos conectados.

Las opciones disponibles varían dependiendo del modelo o región.

Los dispositivos IoT que pueda conectar a su televisor están sujetos a cambio sin previo aviso.

Los dispositivos conectables LG ThinQ y funciones disponibles podrían variar entre el móvil y el televisor.

Conexión de dispositivos inteligentes

Usted puede usar una variedad de funciones conectando el televisor a un dispositivo inteligente. Conecte su dispositivo inteligente al televisor usando la app LG ThinQ

1. Descargue la aplicación LG ThinQ desde app store en su desde su dispositivo inteligente. Puede descargarla fácilmente escaneando el Código QR

Android



iOS





# CONECTÁNDO DISPOSITIVOS EXTERNOS

Conecte su televisor y dispositivo inteligente a la misma red Wi-Fi.

Puede ver la red Wi-Fi del televisor  →  → Connection → Network Connection Settings → Wi-Fi Connection.

Active la app LG ThinQ app instalada en su dispositivo inteligente.

Siga las instrucciones de la app LG ThinQ para conectar su dispositivo inteligente al televisor.

Cuando la información de su cuenta LG ThinQ se enlace a su televisor, usted puede controlar los dispositivos IoT enlazados a su cuenta usando el panel de inicio del televisor.

Control de su televisor con la app LG ThinQ

Puede pulsar los botones de la pantalla de su dispositivo móvil para controlar el televisor.

1. Cuando vea un programa, usted puede controlar el programa, volumen, etc. o seleccionar la entrada externa con el mando de voz en vez de usar el control remoto.

2. Puede usar las mismas funciones en el control remoto mágico usando los botones de flechas y del cursor.

Algunos controles pueden limitarse en el modo de entrada externa.

La pantalla de la app y funcionalidad están sujetas a cambios sin previo aviso.

Las funciones podrían variar dependiendo de su país y OS.

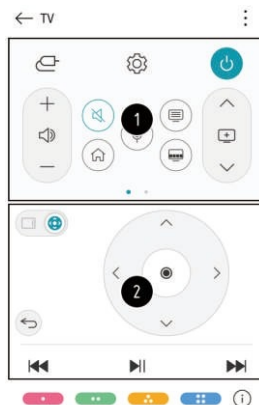

## Visualización de la pantalla de dispositivo inteligente en el televisor

Para ver la pantalla de dispositivo móvil en el televisor permite el modo compartir pantalla en el dispositivo móvil.

Su televisor se mostrará en la lista de dispositivos disponibles.

Seleccione su televisor y solicite conexión.

Seleccione Aceptar en la Ventana pop up de solicitud de conexión.

Una vez establecida la conexión, el televisor mostrará la pantalla del dispositivo conectado.

Cuando conecte compartir pantalla por primera vez, aparecerá un popup que le permite seleccionar Decline (Rechazar), Accept (aceptar) o Block (Bloquear).

Decline: No conecta el dispositivo. Si se conecta de nuevo, aparecerá el popup.

Accept: Puede conectar el dispositivo. El popup aparecerá por segunda vez.

Block: No conecta el dispositivo. Incluso si vuelve a intentar conectarse, el popup no aparecerá y la conexión no funcionará.

Para cancelar Block, vaya a  →  → Connection Mobile Connection Management Screen Share.

Se recomienda actualizar siempre su dispositivo que conectará a su televisor a la última versión OS para una conexión confiable.

Un dispositivo que no sea LGE podría no conectarse incluso si es reconocido.

Se recomienda que conecte su dispositivo al router 5 GHz porque el funcionamiento podría verse afectado por las conexiones inalámbricas.

La velocidad de respuesta podría variar dependiendo del entorno del usuario

Diferencia en la forma de los dispositivos. Para más información acerca de los dispositivos que quiera conectar, remítase a la guía del usuario del mismo.

Si la conexión falla constantemente, apague el televisor y el dispositivo al que desea conectarse,

## CONECTÁNDO DISPOSITIVOS EXTERNOS

luego vuelva a encenderlos e intente de nuevo.

# CONECTÁNDO DISPOSITIVOS EXTERNOS

3gp 3g2	Video	H.264/AVC, MPEG-4
	Audio	AAC, AMR-NB, AMR-WB
mkv	Video	MPEG-2, MPEG-4, H.264/AVC, VP8, VP9, HEVC, AV1
	Audio	Dolby Digital, Dolby Digital Plus, AAC, PCM, MPEG-1 Layer I, II, MPEG-1 Layer III (MP3)
ts trp tp mts	Video	H.264/AVC, MPEG-2, HEVC
	Audio	MPEG-1 Layer I, II, MPEG-1 Layer III (MP3), Dolby Digital, Dolby Digital Plus, AAC, PCM, Dolby AC-4
mpg mpeg dat	Video	MPEG-1, MPEG-2
	Audio	MPEG-1 Layer I, II, MPEG-1 Layer III (MP3)
vob	Video	MPEG-1, MPEG-2
	Audio	Dolby Digital, MPEG-1 Layer I, II, DVD-LPCM

Dolby AC-4 : algunos modelos pueden no ser compatibles.

Precauciones al reproducir videos

1. Puede que los subtítulos creados por el usuario no funcionen bien.
2. Los archivos de video y subtítulo deben estar en la misma carpeta. Para que pueda ver bien los subtítulos, asegúrese de que los archivos de video y subtítulo tengan el mismo nombre.
3. Los subtítulos en un dispositivo Network Attached Storage (NAS) pueden no ser compatibles dependiendo del fabricante y modelo.
4. Las transmisiones que incluyan Global Motion Compensation (GMC) y Quarterpel Motion Estimation (Qpel) no son compatibles.

5. ULTRA HD video (ULTRA HD models only) : 3840 × 2160, 4096 × 2160

Algunos videos codificados HEVC- videos ULTRAHD ,aparte del contenido proporcionado autorizado por el fabricante, no pueden reproducirse.

Algunos Codecs que pueden ser compatibles después de la actualización de software.

Extensión	Codec	
mkv/mp4/ts	Video	H.264/AVC, HEVC
	Audio	Dolby Digital, Dolby Digital Plus, AAC

Solo Windows Media Audio V7 y superiores son

compatibles.El archivo principal AAC no es compatible

Los archivos de video creado por algunos codificadores podrían no reproducirse.

Los archivos de video de formato diferente al especificado podrían no reproducirse correctamente.

Los archivos de video guardados en un dispositivo USB que no es compatible con Alta

Velocidad podrían no reproducirse correctamente.

## Para Escuchar Música

Reproducción de Música

1. Puede escuchar música usando la app Música.Presione el botón HOME en el control remoto.
2. Active la app de Música.
3. Seleccione el dispositivo de almacenamiento que desea.  
Puede seleccionar las canciones que desea de todos los dispositivos de almacenamiento y agregarlo a Mi lista de Reproducción (My Playlist).
4. Seleccione el contenido musical y disfrútelo.

# CONECTÁNDO DISPOSITIVOS EXTERNOS

1. Seleccione el tipo de lista de contenido.
2. Seleccione y borre el contenido que desee.  
No puede borrar archivos que comparte desde otros dispositivos.
3. Seleccione el contenido y agréguelo a My Playlist.
4. Puede copiar el contenido a un dispositivo de almacenamiento USB. Algunos modelos pueden no ser compatibles.
5. Abra el reproductor de música.
6. Inicie la búsqueda

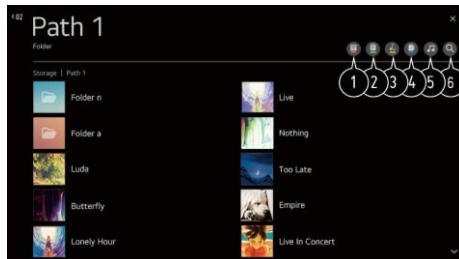

## Uso del reproductor de Música

Usted puede reproducir música como le convenga seleccionando los archivos de música guardados en la app Música o seleccionando el icono de reproductor de música durante la reproducción del contenido en las apps Photo & Video

Puede reproducir música del dispositivo de almacenamiento. Puede seleccionar repetir reproducción y reproducción aleatoria. Las opciones configurables difieren dependiendo del modelo.

Screen Mode : Puede apagar la pantalla mientras escucha música o mostrar el reproductor de música en el modo de pantalla completa.

Screen Off : Puede escuchar música con la pantalla apagada.

Puede cambiar la posición del reproductor de música).

## Puede minimizar el reproductor de música

Esta función Cierra el reproductor de música.

La letra está disponible para los archivos de música que la incluyen. En algunos archivos de música, usted puede seleccionar la sección de letras y mover la posición de la reproducción. La función de visualización de letra solo es compatible con algunos dispositivos. Puede que la letra no se visualice en sync dependiendo del data de la letra y el archivo de música. Vuelva a abrir el reproductor de música presionando el botón VOLUME en el control remoto. Puede que no pueda usar el reproductor de música para algunas funciones.



## Compartir contenido del Computador

Vea el contenido guardado en su computador en el televisor.

Usted puede disfrutar de videos/música/fotos guardados en su computador en el televisor cuando estos dispositivos están conectados a la misma red.

Seleccione el contenido de su PC para verlo en el televisor (Windows 10)

Conecte su televisor y PC a la misma red.

Haga click directamente el archiv que desea ver y seleccione "Cast to Device" .

Seleccione el nombre del televisor que desea ver desde la lista que se muestra, y comenzará la reproducción en el televisor. Incluso cuando haya múltiples televisores o dispositivos conectados, el archiv o solo se reproduce a través de uno solo. La velocidad de reproducción puede variar dependiendo de la conexión de la red.

Para reproducir en otros sistemas operativos o dispositivos, remítase al manual de operación del sistema/dispositivo.

# CONECTÁNDO DISPOSITIVOS EXTERNOS

Seleccione y vea el contenido guardado en el PC usando el televisor (Windows 10)

1. Conecte su televisor y el PC a la misma red.
2. Abra el menu Start" (iniciar) en la pantalla de su PC , busque "media streaming options" y luego seleccione el resultado que aparece.
3. Seleccione el botón "Turn on media streaming" en la Ventana que se abre .
4. Permita toda la "media streaming options" .

# CONECTÁNDO DISPOSITIVOS EXTERNOS

5. Seleccione "OK" para guardar las configuraciones.

6. Seleccione el PC conectado a la app del panel de inicio en el televisor, y luego seleccione y reproduzca el archivo que desea. Para la reproducción de otros sistemas operativos o dispositivos, remítase al manual del sistema operativo/dispositivo.

Temas que requieren atención sobre contenido compartido

Revise los ajustes de su red si la opción de contenido compartido no funciona bien.

Puede que no funcione correctamente en una red inalámbrica. Se recomienda conectarse a una red con cable.

Puede que no funcione correctamente dependiendo del entorno del sistema de red.

Si hay varios televisores conectados a un solo dispositivo, puede que el contenido no se reproduzca correctamente dependiendo de la capacidad del servidor.

Para ver un video 1080p mediante la función de contenido compartido, necesita un router que use una frecuencia 5 GHz. Si usa el router actual de 2.4 GHz, el video puede reproducirse con lentitud o no reproducirse correctamente.

La función de contenido compartido puede no ser compatible para un router que no es compatible con multi-cast.

Para más información, remítase al manual del usuario que viene con su router o contacte al fabricante.

Las funciones Captions solo son compatibles con algunos dispositivos conectados.

Le recomendamos usar el software para PC SmartShare PC cuando vea videos con subtítulos. Cuando un archivo de subtítulo se agrega después, desactiva el archivo y luego lo reactiva de nuevo.

Los archivos DRM en el dispositivo conectado no se reproducirán.

Incluso para el formato del archivo compatible con el televisor, el formato de archivo compatible puede diferir dependiendo del lugar donde esté el dispositivo conectado.

Si hay demasiadas carpetas o archivos en una carpeta, puede que la función no opere correctamente.

La información del archivo importado del dispositivo conectado puede que no se muestre

correctamente. Dependiendo de la codificación, algunas transmisiones pueden no reproducirse en el modo de contenido compartido.

## Visualización de la pantalla del computador en el televisor

Para ver la pantalla del PC en el televisor

Conexión inalámbrica

Permite el modo de compartir pantalla en el PC. Su televisor se mostrará en la lista de dispositivos disponibles. Seleccione su televisor y solicite la conexión.

Establecida la conexión, el televisor mostrará la pantalla del dispositivo conectado.

Se recomienda que usted siempre actualice su dispositivo que conectará a su televisor con la última versión OS para una conexión estable.

Se recomienda que usted use esta función dentro de un rango limitado.

Inicie Compartir Pantalla más rápido teniendo conectado su dispositivo móvil o PC a la misma red del televisor.

Aunque puede conectarse sin un router inalámbrico, se recomienda conectar su dispositivo a un router de 5GHz porque la operación puede verse afectada por las conexiones inalámbricas de lugar.

La velocidad de respuesta puede variar dependiendo del lugar donde se encuentre el usuario.

Es diferente de la versión Windows. Para más información acerca del dispositivo que desea conectar, remítase al manual del usuario del mismo.

Si la conexión falla continuamente, apague el televisor y el dispositivo que desea conectar, luego vuelva a encenderlos e intente de nuevo.

Conectados por cable

Conecte el PC con el televisor con un cable HDMI.

# AJUSTES

## Configuraciones Rápidas

Para usar la configuración de funciones rápida

Configure los controles de luz-peso rápida y simple como Picture Mode (Modo de imagen), Sound Out (Salida de sonido), Sleep Timer (Temporizador), etc. Presione el botón  en el control remoto.

Puede configurar el modo de imagen.

Puede configurar el modo de sonido.

Puede seleccionar la salida de sonido.

Puede programar el temporizador.

Vaya a conexión de pantalla.

Puede configurar más opciones

Puede agregar/borrar los ítems de configuración rápida o cambiar su orden.

Después de ingresar cada ítem, presione el botón Redondo

(OK) en el control remoto y vaya al menú correspondiente.

## Imagen

Selección del Modo Imagen

 →  → Picture Picture Mode Settings → Picture Mode

Seleccione el modo de imagen que se ajuste mejor a su ambiente de visualización, preferencias o tipo de video. Seleccione un modo de imagen. Mediante ajustar y configurar cada ítem con más detalles basados en el modo, su video se optimizará mejor debido a sus características

Los ítems configurables difieren dependiendo del modelo.

Cuando usa Señales normales

Vivid

Vuelve la imagen nítida aumentando el contraste, brillo y nitidez.

Eco / APS

La función de Ahorro de Energía cambia los ajustes en el televisor para reducir el consumo de electricidad. Los ítems configurables difieren dependiendo del modelo.

Cinema

Para la imagen de películas.

## Fútbol

Apropiado para imágenes de video de deportes.

Cuando use las señales HDR

Vivid

Vuelve la imagen nítida aumentando el contraste, brillo y nitidez.

En una habitación con iluminación normal, abra la pantalla de modo que puede ver la expresión y brillo del HDR.

Cinema

Apropiado para la señal de video HDR.

# AJUSTES

## Configuración del modo Imagen

### Configuración del Modo Sintonía Fina

 →  → Picture Picture Mode Settings



Esta función le permite ajustar el modo de imagen seleccionado en detalle.

#### Backlight

Controla el nivel de brillo de la pantalla ajustando la iluminación de fondo. Más cerca de 100, más brillante la pantalla.

Disminuya la iluminación de fondo para reducir el consumo de electricidad.

Si el ahorro de energía está configurado al máximo, no puede ajustar la iluminación de fondo.

En este caso, vaya a  →  → Picture → Energy Saving seleccione Off o Minimum.

#### Contrast

Ajusta el control de las áreas claras y oscuras de la imagen. Más cerca de 100, más alto el contraste.

#### Brightness

Ajusta el brillo de toda la pantalla. Más cerca de 100, más brillante la pantalla.

Puede usar las opciones de brillo en particular para ajustar la zona oscura de la imagen.

#### Sharpness

Ajusta la nitidez de la imagen. Más cerca de 50, más nítida y clara la imagen.

#### Colour

Oscurece o aclara los colores que se ven en la pantalla. Más cerca de 100, más intenso el color.

#### Tint

Ajusta el balance del color entre rojo y verde que se ve en la pantalla. Más cerca 50 rojo, más rojo se pone el color. Más cerca de 50 verde, más verde se pone el color.

#### Colour Temperature

Ajusta el tono del color de toda la imagen. Mientras más baje el nivel, usted obtendrá un tono cálido, mientras más lo suba, obtendrá un tono frío.

Las opciones que usted especifique solo son aplicables al modo de entrada actual.

Para aplicar sus configuraciones de imagen actuales, seleccione Apply to all inputs.

Dependiendo de la señal de entrada o del modo de imagen seleccionado, las opciones disponibles pueden diferir.

Los ítems configurables difieren dependiendo del modelo.



## Reinicio del modo imagen

 →  → Picture Picture Mode Settings → Reset

Si desea restablecer las configuraciones de imagen a la configuración inicial de fábrica después de configurar las opciones de imagen, seleccione reset para cada modo de imagen.

## Controles Avanzados

### Configuración de las Opciones de Control Avanzado

 →  → Picture Picture Mode Settings → Advanced Controls.

#### Dynamic Contrast

Corrige la diferencia entre los lados brillantes y oscuros de la pantalla para un resultado óptimo dependiendo del brillo de la imagen.



# AJUSTES

## Dynamic Colour

Ajusta el color y saturación de la imagen para hacer la imagen más colorida y viva .

## Gamma

Ajusta el brillo intermedio de la imagen.

Seleccione Low para una imagen brillante, seleccione High1 o High2 para una imagen oscura o seleccione Medium para un brillo intermedio.

Live Theatre o Expert (Bright Room)/Expert (Dark Room) puede seleccionarse desde 1.9/2.2/2.4/BT.1886.

High2/BT.1886 expresa la gradación en ITU-R BT.1886, que es un estándar internacional.

Dependiendo de la señal de entrada o del modo de imagen seleccionado, las opciones disponibles pueden diferir.

## Opciones de imagen

### Configuración de las opciones de imagen

 →  Picture → Picture Mode Settings → Picture Options

### Reducción de Ruido

Remueve los pequeños puntos que aparecen y de ese modo limpiar la imagen.

### Black Level

Ajusta el brillo de las partes oscuras de las imágenes.

Seleccione High para una pantalla brillante o seleccione Low para una pantalla oscura.

Esta función puede usarse mientras ve el contenido a través de una entrada externa.

### Real Cinema

Optimiza el display para las películas.

### TruMotion

Acomoda la calidad de imagen de imágenes en movimiento rápido.

Off : Desactiva la función TruMotion.

Cinema Clear : Ajusta el movimiento de la película en la pantalla para hacer que sienta que está en un cine.

Natural : Configura imágenes con mucho movimiento para hacerlas ver naturales y claras.

Smooth : Suaviza las imágenes de movimiento rápido.

User : Configura la opción TruMotion manualmente.

De-Judder : Ajusta las sacudidas en la pantalla .

De-Blur : Reduce los efectos borrosos de la película .

Motion Pro : Hace que las imágenes de movimiento rápido se vean más claras usando el control light.

Las configuraciones avanzadas pueden cambiarse solo en el modo usuario (User) .

Dependiendo de la señal de entrada o del modo de imagen seleccionado, las opciones disponibles pueden diferir.

Los ítems configurables difieren dependiendo del modelo.

## Configuración del aspecto del Ratio

### Configuración del tamaño de la pantalla

 →  → Picture → Aspect Ratio Settings → Aspect Ratio

Puede cambiar el tamaño de la pantalla de acuerdo al tipo de contenido que está viendo .

16:9

Muestra un aspecto de ratio de 16:9.

### Original

Cambia el aspecto del ratio de 4:3 o 16:9 dependiendo de la entrada de la señal del video. 4:3

Muestra un aspecto de ratio de 4:3.

### Zoom Vertical

Puede ajustar la dimensión vertical de la pantalla y alinear la pantalla verticalmente usando AdjustZoom Ratio y Adjust Screen Position.

### 4-Way Zoom

# AJUSTES

Puede ajustar las dimensiones horizontal/vertical/diagonal de la pantalla y alinear la pantalla horizontalmente/verticalmente usando Adjust Zoom Ratio y Adjust Screen Position.

Los ítems configurables difieren dependiendo del modelo.

La imagen puede distorsionarse al ingresar o salir del zoom.

Seleccionando un tamaño diferente de pantalla puede hacer que la imagen se vea diferente.

Dependiendo de la combinación del formato y del tamaño de la pantalla, los bordes pueden ocultarse o mostrarse en color negro, o ambos lados de la imagen puede parpadear. También cuando seleccione un ítem que se muestre en la pantalla durante la transmisión de un programa, puede que el contorno no se alinee correctamente.

Dependiendo de la señal de entrada, el tamaño disponible de la pantalla puede ser diferente.

## Visualización de Pantalla con Just Scan

 →  → Picture → Aspect Ratio Settings → Just Scan

Si activa esta opción, puede visualizar el contenido en el aspect ratio en la señal de transmisión o Fuente del contenido. Si el borde de la pantalla no se ve claro, por favor desactívela.

Si se programa en Auto, esta opción se moverá entre el estado de encendido y apagado (On u Off) dependiendo de la información contenida en la señal de video.

Los ítems que puedan seleccionarse pueden variar dependiendo de la entrada actual.

## Energy Saving (Ahorro de Energía)

Para activar la función de Ahorro de Energía

 →  → Picture → Energy Saving

Reduce el consumo eléctrico mediante ajustar el brillo de la pantalla.

### Off (Apagado)

Desactiva el modo pre-programado de Ahorro de Energía.

Minimum / Medium / Maximum

Aplica el modo pre-programado de Ahorro de Energía.

Screen Off (Apagado de Pantalla)

Apaga la pantalla y reproduce solo el sonido.

Presione cualquier botón excepto el botón power (encendido) y los botones de volumen para volver a encender la pantalla. Si usa la función de ahorro de energía, el brillo de su televisor se verá afectado.

## Eye Comfort Mode (Modo de confort visual)

Para activar la opción de Modo de Confort Visual

 →  → Picture → Additional Settings → Eye Comfort Mode

La temperatura del color se ajustará para reducir la fatiga visual.

On : Se ajusta la temperatura del color de la pantalla de su televisor.

Off : Desactiva el modo de confort visual.

Algunos modelos pueden no ser compatibles con esta función.

## HDMI ULTRA HD Deep Colour (Color Profundo HDMI ULTRA HD)

Settings All Settings icon Picture Additional Settings HDMI ULTRA HD Deep Colour

Si conecta un dispositivo compatible con la función HDMI ULTRA HD Deep Colour, usted puede disfrutar de una imagen más clara.

Después de conectar el dispositivo de reproducción, active la función After connecting the playback device, HDMI ULTRA HD Deep Colour.

Si el dispositivo conectado no es compatible con esta función, puede que no funcione correctamente.

Si ese es el caso, cambie la configuración HDMI ULTRA HD del televisor a Off.

# AJUSTES

## Sound Out (Salida de Sonido)

Configuración de la Salida de Sonido

 →  → Sound → Sound Out

Cuando Instant Game Response está activado, puede haber un desfase en el audio, si configura Sound Out en WiSA Speakers/Optical/HDMI ARC.

Cambie a Internal TV Speaker o cambie  →  → Sound → Additional Settings → HDMI Input Audio Format a PCM.

Internal TV Speaker (Altavoz incorporado del televisor)

El audio se reproduce a través de los parlantes del televisor.

### Bluetooth

Conecta de forma inalámbrica un dispositivo de audio Bluetooth para disfrutar mejor el sonido del televisor. Remítase al manual del dispositivo de audio Bluetooth para detalles de cómo conectar y usar el dispositivo. Presione DEVICE LIST para visualizar los dispositivos conectados o cuáles pueden conectarse para conectar cualquiera de ellos.

Los dispositivos LG Sound Sync intentarán conectarse automáticamente a los dispositivos usados recientemente cuando encienda el televisor.

Le recomendamos conectar un dispositivo de audio LG compatible con LG Sound Sync, usando el modo LG TV o el modo LG Sound Sync en el dispositivo.

Si el dispositivo falla en conectarse, revise que el dispositivo que va a conectar esté encendido y revise que el dispositivo de audio funcione correctamente.

Dependiendo del tipo del dispositivo Bluetooth, puede que no se conecte correctamente o funcione incorrectamente de forma que el audio y video se reproduzcan desincronizadamente.

(Dispositivos móviles-Solo los auriculares pueden no funcionar).

El sonido puede entrecortarse o la calidad de sonido puede reducirse si:

El dispositivo Bluetooth está demasiado lejos del televisor;

Si hay obstáculos entre el dispositivo Bluetooth y el televisor; o



Si se usa al mismo tiempo con un equipo de radio como un horno microondas o una conexión inalámbrica LAN.

Si sigue teniendo problemas, le recomendamos usar una conexión con cable. If you continue to experience problems, we recommend using a wired connection. (Digital óptica, Puerto HDMI (ARC))

# AJUSTES

## Ajuste AV Sync

Adjusting AV Synchronization (Ajuste de la sincronización AV)

 →  → Sound → Additional Settings → AV Sync Adjustment

Ajusta la sincronización del sonido del altavoz que se está usando.

Mientras más cerca, más lenta será la salida de audio.

Bypass, permite la salida de las señales de transmisión o el sonido de dispositivos externos sin ningún desfase de audio.

El audio puede oírse antes del video debido al tiempo que le toma al televisor procesar la entrada de video. Las opciones disponibles varían mediante la configuración de Salida de Sonido.

## HDMI Formato de Audio de Entrada

 →  → Sound → Additional Settings → HDMI Input Audio Format

Puede configurar el formato del audio para cada entrada HDMI. Cuando el sonido a través del Puerto HDMI no está sincronizado, prográmelo en PCM.

## LG Sound Sync

 →  → Sound → Additional Settings → LG Sound Sync

Conecte el dispositivo the LG Sound Sync al Puerto de entrada digital óptico y seleccione Sound Out to Optical. Activando esta opción, puede ajustar el volumen del dispositivo LG Sound Sync device usando un control remoto.

Si la función de auto encendido de la barra de sonido compatible con LG Sound Sync está en On, el sonido se activará o desactivará junto con el televisor cuando éste se encienda o apague.

## Salida de Sonido Digital

Configuración de Salida de Sonido Digital

 →  → Sound → Additional Settings → Digital Sound Out

Usted puede configurar las opciones de Salida de Sonido Digital.

Esta opción está disponibles solo cuando Settings All Settings icon Sound Sound Out está programado en Optical/HDMI ARC.

Cuando Pass Through está activado, los efectos de sonido pueden no escucharse.

La salida del codec con un dispositivo puede diferir de las señales de entrada.

Dolby Atmos : Algunos modelos pueden no ser compatibles.

## Canal

### Auto Sintonía

Programación automática del canal

 →  → Channel → Channel Tuning → Auto Tuning

Sintoniza automáticamente el canal.

Seleccione el país. La programación de canales depende de la selección del país.

Inicio de auto Sintonía.

Programa la auto sintonía siguiendo las instrucciones en pantalla.

Si la Fuente de entrada no está conectada correctamente, el registro de los canales puede no funcionar.

La Auto Sintonía solo encuentra los canales que estén transmitiendo en ese momento.

Si la opción de seguridad está activada, aparecerá una ventana pop-up solicitando la contraseña.

# AJUSTES

## Sintonía Manual

Para usar la Sintonía de Canales Manual

⚙️ → ⋮ → Programmes → Programme Tuning (Programme Tuning & Settings) → Manual Tuning

Esta función es para la búsqueda y almacenar los canales manualmente.

Para las transmisiones digitales, puede revisar la potencia de señal y calidad de señal.

## Programme Manager (Administrador de Canales)

### Editar Canales

Usted puede editar los canales de todos los canales almacenados o agregarlos/borrarlos hacia/desde canales favoritos.

### Editar toda la Lista de Canales

⚙️ → ⋮ → Programmes → Programme Manager → Edit All Programmes

Usted puede bloquear o desbloquear los canales seleccionados de todos los canales almacenados, o programarlos para saltarlos cuando cambie canales

1. Programe la opción de variedad

2. Lock/Unlock: Bloquea los canales seleccionados o desbloquea los canales bloqueados.

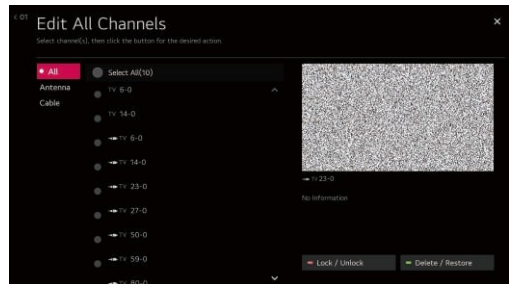

Delete : Borra los canales seleccionados

Las opciones disponibles pueden variar dependiendo de la señal de la transmisión.

Para un modelo compatible con canales satelitales, puede administrar los canales satelitales en la opción Edit Satellite Programmes (Advanced) (Editar Canales Satelitales(Avanzado)).

### Editar Lista de canales favoritos.

⚙️ → ⋮ → Programmes → Programme Manager → Edit Favourites

Puede agregar/borrar canales hacia/desde canales favoritos, cambiar sus ubicaciones, etc

1. Seleccione los canales que prefiere de toda la Lista de canales y presione el botón para agregarlos a la lista de canales favoritos

2. Borre los canales seleccionados de la lista de canales favoritos.

3. Move: Selecciona uno o más canales en la lista de canales preferidos, presione el botón Move, y seleccione la ubicación hacia adónde va a moverlo. Los canales seleccionados se moverán hacia la ubicación que seleccionó.

Change Group Name:

Cambia el nombre de la lista de canales favoritos.

Sort by Programme : ordena la lista de canales por canal.

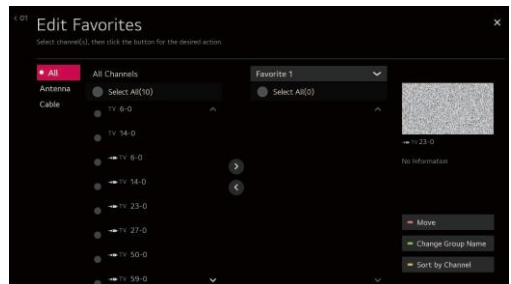

# AJUSTES

## Multi Audio

 →  → Programmes → Multi Feed

Puede ver el ángulo que desea en el televisor a través de la transmisión filmada desde varios ángulos. Algunos modelos pueden no ser compatibles.

## Conexión

TV Name (Nombre del televisor)

Configuración del nombre del televisor (TV Name)

 →  → Connection → TV Name

Puede usar el teclado en la pantalla del televisor para ingresar el nombre del smart TV que usará conectado a la red. Puede ingresar hasta 25 caracteres del alfabeto inglés.

Configuración de la Conexión de Red

 →  → Connection → Network Connection Settings

Si configura las opciones para la red, puede usar varios servicios online como contenidos online y aplicaciones.

Configuración de una red conectada por cable

Seleccione la conexión por cable (Ethernet).

Si el router conectado a la red es compatible con la configuración DHCP, la conexión por cable del televisor y el router será automática. Si la activación automática no es compatible, puede seleccionar Edit manualmente para activar la conexión a la red.

Configuración de una red inalámbrica

Seleccione Wi-Fi Connection (Conexión Wi-Fi).

Si ha configurado el televisor a una red inalámbrica, puede revisar y conectarse a las redes de internet inalámbrica.

Agregue una red inalámbrica oculta

Si ingresa el nombre de una red directamente, puede agregar una red inalámbrica.

Conexión via WPS PBC.

Si el router inalámbrico que desea conectar tiene activación Wi-Fi protegida, presione el botón de la opción Configuration (WPS-PBC), puede conectarse fácilmente al router inalámbrico presionando el botón WPS-PBC en el router. Presione el botón WPS-PBC del router y luego presione el botón [Connect] del televisor.

# AJUSTES

## Conexión vía WPS PIN.

Esta es una opción para conectarse a un punto de acceso usando un número de identificación personal de configuración protegida Wi-Fi (WPS\_PIN). Seleccione el punto de acceso al que desea conectarse e ingrese el PIN que se muestra en el punto de acceso del dispositivo Wi-Fi.

## Configuraciones Wi-Fi avanzadas

Una vez conectado a una red inalámbrica, puede visualizar la información de la conexión como información detallada de la dirección IP. Adicionalmente, puede cambiar la dirección IP y la dirección del servidor DNS al que desea conectarse presionando el botón Edit.

La configuración IPv6 no es compatible con la opción Edit.

Para información acerca de cómo conectarse a la red, vaya a [Getting Started with webOS TV](#) → [Connecting to the Network](#) en [User Guide](#) (Guía del usuario).

## Administración de la conexión móvil

 →  → Connection → Mobile Connection Management

Usted puede usar un dispositivo inteligente al televisor para controlar el televisor o administrar el historial de conexión.

## Encendido del televisor con un dispositivo móvil

Si la opción de encendido vía Wi-Fi o vía Bluetooth está activada, puede encender su televisor usando una aplicación que sea compatible con la opción para encender el televisor con el dispositivo móvil.

El televisor debe estar conectado a una red.

El televisor y el dispositivo que va a usar deben estar conectados a la misma red.

La opción de encendido vía Wi-Fi solo puede usarse en un dispositivo inteligente que sea compatible con la función.

La opción de encendido vía Bluetooth puede usarse solo con algunos smartphones electrónicos LG.

El televisor debe estar enchufado.

Para conectarse por primera vez, asegúrese de que el dispositivo que va a usar está listo para conectarlo.

Algunos modelos pueden no ser compatibles.

## Compartir Pantalla

Usted puede borrar el historial de conexión del dispositivo que estaba conectado al televisor por medio de compartir pantalla.

## Compartir Sonido

Usted puede borrar el historial de conexión de un dispositivo inteligente que estaba conectado al televisor vía Bluetooth.

# AJUSTES

## General

### Idiomas

Configuración de la Opción de Idioma

 →  → General → Language

Usted puede escoger el menú de idioma que se muestra en la pantalla y el idioma de audio de la transmisión digital

### Idioma del Menú

Puede seleccionar uno de los idiomas del menú para mostrarlo en la pantalla. El idioma para reconocimiento de diálogo se programará automáticamente al idioma seleccionado para el menú.

El reconocimiento de diálogo funciona en algunos modelos.

### Idioma de Audio

Puede seleccionar el idioma que desee cuando esté viendo la transmisión de un programa digital, lo que incluye la función de audio de idiomas múltiples.

Para canales no compatibles con idiomas múltiples, se activará la configuración original.

Funciona con las transmisiones digitales.

### Idiomas del teclado

Seleccione el idioma del teclado en pantalla.

Solo disponible en Modo Digital

### Ubicación

Configuración de la ubicación

 →  → General → Location

Puede cambiar la configuración de la ubicación de su Smart TV.

### Configuración de la dirección

Puede programar la Región y Ciudad de su televisor.

### País de origen de la transmisión

Puede programar el país de origen de transmisión de su televisor.

### Service Area Postcode (Código del área del servicio)

Esta función se usa para programar la ubicación de la transmisión del televisor ingresando su Código postal.

### País

Si no lo programa automáticamente, puede seleccionar el país manualmente.

Debe programar el país manualmente cuando no esté conectado a la red.

Los ítems configurables difieren dependiendo del modelo.



# AJUSTES

## Hora

 →  → General → Time

Puede ver la hora o configurar las opciones relacionadas

### Configuración Automática

La hora del televisor se configura automáticamente en la hora de la transmisión digital enviada desde la estación televisiva o de la hora proporcionada desde el servidor.

### Hora / Fecha / Zona Horaria

Usted puede configurar manualmente la hora y fecha si la hora actual es incorrecta.

Si configura la hora manualmente con la antena conectada, la información de horario, guía de programas, etc. puede no funcionar correctamente.

### Custom Time Zone

Cuando selecciona la opción Custom en Time Zone, se activa el menú de zona horaria habitual Custom.

### Temporizadores

#### Temporizador para dormir

Programa el apagado para dormir del televisor a una hora específica.

Si no desea usar el temporizador para dormir, seleccione Off (apagado).

#### Temporizador de encendido

Programa el temporizador de encendido en On (Encendido).

El televisor se enciende y sintoniza el canal programado a la hora programada.

Time : Programa la hora de encendido del televisor.

Timer Repeat : programe el día de la semana. Seleccione la opción en None para usar la función solo una vez.

Input : Programa una entrada externa para mostrarla cuando se encienda el televisor.

Timer Programme : Programa un canal para sintonizarlo cuando se encienda el televisor. Esta opción puede programarse solo cuando la opción input está programada en el televisor.

Volumen: Programa el volumen del audio cuando el televisor se enciende.

#### Temporizador de apagado

Activa el temporizador de apagado.

El televisor se apaga a la hora programada.

Time : Programa la hora de apagado del televisor.

Timer Repeat : Programa el día de la semana Programe la opción en None para usar la función solo una vez.

#### Apagado automático después de 4 Horas

Si no presiona ningún botón después que el televisor está funcionando por 4 horas mediante una función como la de encendido por temporizador, el televisor se apagará automáticamente.

Para asegurarse de que el televisor no se apague automáticamente, desactive el apagado automático en la opción Off (apagado).

Algunos modelos pueden no ser compatibles.

Para usar el temporizador de encendido/apagado, programe la hora correctamente.

Si Timer Repeat of Power On Timer/Power Off Timer está programado en None

Si la hora programada en el temporizador de encendido se pasa porque está viendo televisión, el televisor se encenderá cuando sea la hora programada y se apagará al otro día o después.

Si la hora programada en el temporizador de apagado se pasa al estar en standby, el televisor se apagará automáticamente cuando sea la hora programada mientras esté viendo televisión al otro día o después. y se apagará al otro día o después.

# AJUSTES

Bloqueo de clasificación del televisor.

Habilitación del bloqueo de clasificación del televisor

Esta función opera de acuerdo a la información del canal de televisión. Por lo tanto si la señal provee la información incorrecta, esta opción no funciona.

Previene que los niños vean algunos programas de televisión con contenido adulto de acuerdo a la clasificación programada. Ingrese una contraseña para ver el canal bloqueado. La clasificación varía según el país.

Presione el botón Settings en el control remoto.

Seleccione  →  → General → Safety.

Programa Safety (seguridad) en On.

Seleccione el bloqueo de clasificación de TV.

Compatible solo en el modo digital.

Algunos modelos pueden no ser compatibles.

La contraseña inicial es "0000" .

Programme Locks (Bloqueo de canal)

Activa el bloqueo de canales

Bloquea los canales que contienen contenidos inapropiados para niños. Puede seleccionar los canales pero la pantalla está en blanco y el audio desactivado. Para ver un canal bloqueado, ingrese la contraseña.

Presione  en el control remoto.

Vaya a  → General → Safety.

Programa Safety en On.

Seleccione Programme Locks. Seleccione los canales que desea bloquear .

Seleccione Lock / Unlock.

La contraseña inicial es "0000" .

Cuando seleccione Francia o Noruega para país, la clave no es "0000" y "1234" sino "0413" .

Bloqueos de aplicación

Activación de los bloqueos de aplicación

Usted puede bloquear o desbloquear la aplicación.

Presione el botón Settings en el control remoto.

Seleccione All Settings icon General Safety.

Programa Safety en On.

Seleccione Application Locks.



Seleccione las aplicaciones que va a bloquear

La contraseña inicial es "0000" .

Cuando seleccione Francia o Noruega para país, la clave no es "0000" y "1234" sino "0413.

La función de bloqueo no está disponible inmediatamente para la aplicación que esta activada actualmente.

Reset Password (Re inicio de contraseña)

 →  → General → Safety → Reset Password

Programa o cambie la contraseña inicial del televisor.

La contraseña inicial es "0000" .

Cuando seleccione Francia o Noruega para país, la clave no es "0000" y "1234" sino "0413.

# AJUSTES

## Recuperación de contraseña perdida

Si olvida la contraseña que programó, puede recuperarla de la forma siguiente:

- 1.Presione el botón Settings en el control remoto.
- 2.Seleccione All Settings icon General Safety.
- 3.Presione Programmes Up→Programmes Up→Programmes Down→ Programmes Up en el control remoto. Aparecerá la Ventana de la contraseña maestra.
- 4.Ingrese los números "0313" en la Ventana de ingreso de clave maestra. Recuperará la clave.



## Administración de la cuenta

### Administración de su cuenta LG

In Account Management, puede usar su dirección de correo electrónico para crear una cuenta nueva LG .

Para más información, vea Getting Started with webOS TV Administracion de cuenta en el manual del usuario.

## Configuración de inicio

 →  →General→Home Settings

Home Auto Launch (Búsqueda automática de inicio)

Puede configurar inicio para búsqueda automática cuando sintonice el televisor.

### Publicidad en página principal

Puede activar o desactivar la publicidad en la pantalla de inicio.

Los ítems configurables difieren dependiendo del modelo.

## Ayuda para configuraciones



Para usar la ayuda para configuraciones

Settings All Settings icon General Additional Settings Settings Help

Si selecciona los menús de ayuda, visualizará las sugerencias de configuraciones. Activa/desactiva la casilla de descripción en Settings.

## Transparencia de menú

configuración de Transparencia de Menú

 →  →General Additional Settings Menu Transparency

Activando esta opción, puede hacer que algunos menús (e.g. Menú en vivo, Búsqueda, etc.) transparente.

## Protector de pantalla

Uso del protector de pantalla

 →  →General→Additional Settings→Screen Saver

Cuando la app actual que se muestra no activa ninguna opción del usuario por una hora, se activa el protector de pantalla.

Al desactivar el protector de pantalla, se visualiza la misma imagen por un período largo, lo que puede afectar la calidad. Este defecto de la pantalla puede no arreglarse.

# AJUSTES

## Discapacidad auditiva

Para configurar discapacidad auditiva

Presione  en el control remoto.

Seleccione **Accessibility**.

Active subtítulos en On.

Programa Hard of Hearing (Discapacidad auditiva) en On.



Se visualizará los subtítulos para las personas con discapacidad auditiva.

Cuando está activada la opción Hard of Hearing (discapacidad auditiva) se priorizará por sobre los subtítulos generales.

Algunos modelos pueden no ser compatibles.

## Subtítulos

Para programar los Subtítulos

 →  → Accessibility Subtitles

Visualiza los subtítulos cuando el canal de televisión transmite programas subtítulados.

Active Subtitles en On y seleccione la configuración de subtítulos.

Algunos modelos pueden no ser compatibles

Aplicable a transmisiones Digitales.

## Ayuda

### Actualización de software

 →  → Support Software Update

Usa la actualización de software para revisar y obtener la última versión.

Permite las actualizaciones automáticas

Si está activada, la actualización se activará automáticamente sin preguntar cuando haya una nueva actualización después de la revisión de la versión.

Revisión de las actualizaciones

Cuando haya una revisión de la última versión actualizada, solo puede realizar la actualización si hay un archivo o última versión actualizada disponible. El televisor revisará automáticamente su versión de software pero, si es necesario puede realizar una revisión manual.

Los ítems configurables difieren dependiendo del modelo.

La última versión puede descargarse vía señales digitales o conexiones de internet.

Cambiar canales mientras descarga el software vía transmisión digital interrumpe el proceso de descarga.

Regresando al canal inicial permite reiniciar la descarga.

Si el software no se actualiza, algunas funciones pueden no operar correctamente.

En algunos países, la opción Allow Automatic Updates (Permitir Actualizaciones Automáticas) no se visualiza si no está conectado a internet.

### Información del televisor

 →  → Support → TV Information

Puede visualizar información, incluyendo Modelo, número de serie, Nombre del Dispositivo.

### Notificaciones

Uso de Notificaciones

 →  → Support Notifications

Puede visualizar todas las notificaciones de las apps y servicio desde el televisor al mismo tiempo. Puede visualizar y borrar cada mensaje de notificación. Para notificaciones compatibles con atajos, puede ir directamente a la app o sitio web.

# AJUSTES

Puede ver los detalles seleccionando el ítem deseado.  
Si es compatible, puede buscar la app.  
Puede borrar las notificaciones.  
Puede borrar todas las notificaciones

## Configuraciones Adicionales

⚙️ → ⋮ → Support Additional Settings

## Acuerdos del Usuario

Estos son los términos y condiciones para el uso para privacidad por el uso de Smart TV-servicios relacionados

## Advertencia Legal

Es una advertencia legal por los servicios provistos vía Televisor

Aviso de Software de Fuente abierta.

Puede ver las instrucciones para cada ítem.

## Reinicio de las configuraciones iniciales

### Restauración de la configuración de fábrica

⚙️ → ⋮ → Support → Reset to Initial Settings

Vuelve a la configuración inicial del televisor. Esto hace regresar todas las configuraciones a su configuración original de fábrica. Después de reiniciar, el televisor se encenderá y apagará automáticamente.

Si la opción Safety (Seguridad) está activada, debe escribir la contraseña para volver a la configuración inicial. No apague la unidad durante la inicialización.

Le recomendamos que reinicie el televisor o reinicie la configuración inicial antes de venderlo o pasárselo a un tercero.



# RESOLUCIÓN DE PROBLEMAS

## Revisión con Ayuda Rápida

### Revisión con Ayuda Rápida

Cuando el televisor tenga una falla, puede obtener ayuda para solucionar el problema.

Presione el botón en el control remoto y seleccione  → Support → Quick Help.

También puede mantener presionando el botón número 9 en el control remoto para activar la opción Quick Help (Ayuda Rápida).

### Configuraciones de Optimización

Puede revisar automáticamente todos los estatus de su televisor y visualizar y cambiar los valores de configuración recomendados.

### Revisión de ítems

Seleccione el problema, y puede obtener ayuda para solucionar el problema.

Auto diagnóstico de las configuraciones del televisor: Seleccione la opción que concuerda con el problema para encontrar las instrucciones que pueden ayudarlo a resolver el problema.

Check the status of TV: Puede revisar el estatus actual de su televisor para la opción seleccionada.

### Servicio Remoto LG

Puede obtener ayuda para la solución de problemas mediante el control remoto.

Algunos modelos pueden no ser compatibles.

Cuando no encuentre la ayuda que necesita en la opción Quick Help, por favor remítase a Solución de Problemas en el manual del usuario. Si no logra solucionar el problema, por favor contacte al centro de servicio al cliente.

## Solución de problemas de encendido/control remoto

### Solución de problemas de encendido de la unidad/control remoto

Si tiene algunos de los problemas descritos a continuación, por favor recuerde:

Puede que no haya ningún problema con el producto.

No puedo encender el televisor.

Por favor asegúrese de que su televisor esté conectado correctamente a la toma eléctrica.

Si usa una toma múltiple, revise que esté funcionando bien. Para ver si el cable está funcionando bien, conecte el enchufe directamente a la toma eléctrica y observe como funciona.

Trate de encender el televisor usando el botón en el televisor.

El televisor está encendido pero la pantalla demora en encender.

Esto es porque hay un proceso de eliminación de ruido para eliminar cualquier ruido que pudiera oírse cuando el televisor está encendido. Esto no es una falla de la unidad.

El cursor del Control Remoto no se ve en pantalla.

Mantenga el control remoto dirigido hacia el televisor y mantenga presionado el botón GUIDE hasta que aparezca la instrucción. El control remoto reconocido se elimina y vuelve a reconocerlo.

Cambie las baterías cuando se le indique que lo haga en la pantalla de su televisor (Use baterías alcalinas).

Si  →  → Accessibility Audio Guidance está activado, el cursor del control remoto Mágico no aparece.

Desactive la opción Audio Guidance. (Algunos modelos pueden no ser compatibles).

# RESOLUCIÓN DE PROBLEMAS

No puedo encender el televisor con el control remoto.

Por favor asegúrese de que su televisor esté bien conectado a la toma eléctrica.

Cambie las baterías en el control remoto. (Use baterías alcalinas).

Revise si hay algún obstáculo bloqueando la señal del frente del receptor del control remoto del televisor. Si hay algún obstáculo, como una barra de sonido, en frente del receptor en la parte inferior del televisor, no puede reconocer IR correctamente

El televisor se apaga solo

Revise el temporizador de apagado, el auto apagado de No Signal (Sin señal) o si está activado No Operation Auto Off.

El televisor se apagará automáticamente si no presiona ningún botón por 4 horas después de tener encendido el televisor a la hora programada por el Reminder (Recordatorio) o el temporizador de encendido.

También puede ser que se haya activado el circuito de protección interna porque la temperatura interna de la unidad haya subido de manera inusual o excesiva.

## Solución de Problemas de la Pantalla

Solución de problemas relacionados con la Pantalla

Si tiene algunos de los problemas descritos a continuación, por favor recuerde:

Puede que no haya ningún problema con el producto.

Si está usando un set-top box, apáguela, y enciéndala de nuevo.

Asegúrese de que la set-top box esté conectada correctamente a su televisor



Si visualiza que no hay señal en la pantalla.

Revise si el cable coaxial o el cable conectado al dispositivo externo esté bien conectado. Al televisor.

Vaya a  para seleccionar la entrada conectada.

Revise si su dispositivo externo, como una set-top box o reproductor Blu-ray, está encendido.

No puedo ver algunos canales.

Inicie  →  → Programmes Programme Tuning (Programme Tuning & Settings) Auto Tuning.

Si está usando una set-top box, consulte a su proveedor.

La pantalla se sacude después de la aparición momentánea de líneas verticales/horizontales y patrones de red. Conecte los teléfonos inalámbricos, secadores de cabellos, taladros eléctricos, etc, a una toma eléctrica distinta. El problema puede ser causado por electrodomésticos de alta frecuencia como otro televisor o fuentes electromagnéticas fuertes cercanas

Cada canal tiene un calidad de imagen diferente.

Dependiendo del tipo de videos proporcionados por el canal, los canales pueden tener calidad de imagen diferente.

Si está usando una set-top box, consulte a su proveedor.

La calidad de imagen puede ser diferente a la que vio en el local donde compró el televisor.

Dependiendo del tipo de video transmitido por el canal, puede haber una diferencia en la calidad de imagen de la que vio en la tienda.

# RESOLUCIÓN DE PROBLEMAS

La transmisión de un programa digital se detiene o su imagen se quiebra.

Esto ocurre cuando la señal es débil o la recepción es inestable, ajuste la antena o revise el cable de conexión.



 →  → Programmes Programme Tuning (Programme Tuning & Settings) Manual

## Sintonía

Si la potencia de la señal es demasiado baja con la sintonización manual, contacte al canal de televisión u oficina administrativa para que revisen las señales.

Si está usando una set-top box, consulte a su proveedor.

Cuando usa una entrada HDMI, aparece una línea vertical sólida o un borrón de color en los bordes superior/inferior/izquierdo/derecho de la pantalla.

 →  → Picture Aspect Ratio Settings Just Scan

Desactive la función Just Scan.

Just Scan le muestra la visualización original de la imagen como es. Si la señal es débil, los lados superiores/inferiores/izquierdo/derecho de la pantalla muestran nieve.

No veo nada, o la imagen parpadea constantemente cuando intento conectar el cable HDMI.

Revise si su cable HDMI® cumple con las especificaciones. Puede experimentar parpadeos o pantalla negra si el cable HDMI® tiene algún defecto (está doblado o roto).

Asegúrese de que el cable esté bien conectado al puerto. Una mala conexión o conexión floja puede causar problemas en la visualización en la pantalla.

Si usa un set-top box UHD, ajuste  →  → Picture → Additional Settings → HDMI ULTRA HD Deep Colour.

La pantalla se ve con mucha luminosidad baja u oscura.

 →  → Picture Picture Mode Settings Picture Mode

Cambie el modo Imagen al modo imagen que desea (Standard, Vivid, etc.)

Solo funciona en el modo ingresado actual.

 →  → Picture Energy Saving

Cambie la opción Energy Saving a Off o Minimum.

 →  → Picture Additional Settings Eye Comfort Mode

Desactive el Modo de confort visual (Eye Comfort).

La pantalla se ve blanca y negra o con colores extraños.

Revise el modo de entrada o el cable de conexión.

Vaya a  para seleccionar la entrada conectada.

Cuando esté conectado a AV IN, revise para asegurarse de que cada cable está conectado al color correspondiente. Asegúrese de que el cable de video (Rojo) y de audio (rojo) esté conectados correctamente.

Los puertos AV IN/ vienen incluidos solo en algunos modelos.

El video ULTRA HD no se ve.

Con algunos cables HDMI, puede que no se reciba las señales.

Cambie las configuraciones del dispositivo conectado para que sea compatible con la señal.



# RESOLUCIÓN DE PROBLEMAS

## Solución de Problemas de la Conexión a PC

Solución de Problemas relacionados con la conexión al PC

Presione y mantenga presionado el botón  en su control remoto. Seleccione Edit en la esquina superior derecha del panel de Inicio. En el modo Edit, seleccione el ícono del terminal HDMI conectado al computador para activar las configuraciones de aspecto de video y ratio que están alineadas con el PC.

Para conectar un dispositivo distinto a la misma terminal, debe seleccionar el ícono de nuevo porque las configuraciones del ícono Edit no se restablecen automáticamente.

Si tiene algún problema cuando esté usando el producto, recuerde lo siguiente:

Puede no ser problema del producto.

La pantalla permanece negra después de estar conectada al PC  
Compruebe que el PC esté conectado correctamente al televisor.

Apague el televisor y vuelva a conectarlo usando el control remoto

Reinicie el PC con el televisor encendido.

Asegúrese de que la resolución de salida del PC esté configurada en la resolución compatible HDMI-PC del televisor. Use monitores duales. Revise que el PC o notebook sean compatibles con el modo dual-monitor.

Reconecte el cable HDMI.



Si tiene conectado el Puerto RGB de su PC a HDMI IN en su televisor, necesita un RGB para una conexión HDMI macho.

No verá nada en la pantalla si usa un HDMI a una conexión RGB macho.

La pantalla no se ve completa o se ve dispareja cuando está conectada al PC.

Configure la resolución del PC a una que sea compatible con el televisor. Para más información vaya a Being Aware of the Information Supported Resolution : HDMI-PC en User Guide.

Seleccione el nombre del dispositivo HDMI conectado al PC.

Presione y sostenga  en el control remota. Seleccione  Edit en la esquina superior derecha. Cambie el ícono del Puerto HDMI conectado a las entradas del PC o seleccione Save (guardar).

El sonido no se reproduce cuando el PC está conectado con un cable HDMI.

Configure el televisor como dispositivo de inicio en la opción Sound Playback (Reproducción de Sonido) en el panel de control de Configuraciones de PC.

Consulte con su fabricante acerca de si su tarjeta de gráficas es compatible con la salida de audio HDMI.

## Solución de Problemas de Reproducción de Películas.

Solución de Problemas Relacionadas con la Reproducción de Películas.

Si tiene algunos de los problemas descritos a continuación, por favor recuerde:

Puede que no haya ningún problema con el producto.

Para más información de los archivos compatibles, vaya a Supported Video Files from Connecting External Devices Viewing Photos and Videos en la User Guide.

No puedo encontrar un archivo en Photo & Video.

Compruebe si los archivos guardados en su dispositivo de almacenamiento USB puede leerlo el PC.

Seleccione  para ver si el filtro está configurado en Photo & Video.

Veo un mensaje que dice que el archivo no es compatible.



Compruebe que el archivo se reproduce sin ningún problema en el reproductor de un PC.  
(Compruebe que el archivo no esté dañado).

Compruebe que la extensión del archivo es compatible.

# RESOLUCIÓN DE PROBLEMAS

Compruebe que la resolución es compatible  
Compruebe que el codec de video es compatible.  
Compruebe que los cuadros por Segundo son compatibles.

Recibo un mensaje que dice "Este audio no es compatible " o el video se reproduce correctamente pero sin audio.  
Compruebe que el archivo se reproduce sin ningún problema en el reproductor de un PC. (Compruebe que el archivo no esté dañado).  
Compruebe que la extensión del archivo es compatible.  
Compruebe que el codec de audio es compatible.  
Compruebe que la frecuencia de bits es compatible.  
Compruebe que la tasa de frecuencia es compatible.  
Compruebe que el número de canales de audio es compatible.

No puedo ver los subtítulos.  
Compruebe que el archivo se reproduce sin ningún problema en el reproductor de un PC. (Compruebe que el archivo no esté dañado).  
Compruebe que el video y subtítulo tienen el mismo nombre.  
Compruebe también que el archivo de video y de subtítulo esté en la misma carpeta.  
Compruebe que el formato de subtítulo es compatible.  
Compruebe que el audio es compatible.  
(Puede revisar el archivo de idioma del subtítulo en el Notepad.) Si la codificación de subtítulos está configurada incorrectamente, los subtítulos no se verán correctamente. Seleccione  →  en el control remoto en la parte inferior de la pantalla de reproducción de video y cambie el valor de la página de Código (Code Page value).  
Si reproduce un video almacenado en otro dispositivo usando la función de compartir contenido, puede que los subtítulos no aparezcan dependiendo del programa que use.  
Los subtítulos no se verán si los reproduce el video por medio de una unidad NAS. Consulte a su fabricante NAS.

No se reconoce mi dispositivo USB cuando está conectado compruebe que si es un dispositivo USB compatible con el televisor.  
Para más información vaya a Conexión de Dispositivos Externos Conexión de dispositivo USB en el Manual del Usuario.

## Solución de Problemas al Grabar

Solución de Problemas relacionados con grabación  
Remítase a Disfrute de Televisión en Vivo Grabación en el Manual del Usuario para detalles acerca de grabación.

¿Cómo comienzo a grabar?  
Conecte un dispositivo USB de al menos 4 GB de espacio total. El dispositivo debe tener al menos 1 GB de espacio disponible. (Remítase a Conexión de dispositivos externos Conexión a USB en el Manual del usuario para detalles acerca de dispositivos de almacenamiento USB)  
Presione el botón redondo (OK) en el control remoto. Presione  que aparece en la parte inferior izquierda de la pantalla para comenzar a grabar

¿Qué señales son compatibles para grabar?  
Grabaciones en tiempo real y programado solo están disponibles para algunos canales directos del televisor. Programas desde la set-top box no pueden grabarse.  
No puede grabar contenido protegido.

# RESOLUCIÓN DE PROBLEMAS

¿Se puede hacer una grabación programada incluso si el televisor está apagado ?

La grabación programada si comienza y termina a la hora programada con el televisor apagado.

La grabación programada no funciona si el televisor está desenchufado.

## Solución de Problemas de conexión a la red

Solución de Problemas relacionados con la conexión a la red.

Si tiene algunos de los problemas descritos a continuación, por favor recuerde:

Puede que no haya ningún problema con el producto.

Puede revisar el estado de conexión a la red como se muestra a continuación.



→ Connection Network Connection Settings Wired Connection (Ethernet)



→ Connection Network Connection Settings Wi-Fi Connection Advanced

### Configuración Wi-Fi

Se perdió al conexión de red en el televisor

Cuando aparece X al lado de TV

Revise el televisor o AP (Router).

Revise el estado de la conexión del televisor, (Router) y cable del modem.

Apague y encienda en el orden siguiente ;

1. Turn your cable modem off and back on, and wait for the device to reset.
2. Apague y vuelva a encender el router cableado/inalámbrico, Y espere a que se reinicie.
3. Apague y encienda el televisor .

Si desea establecer una conexión LAN, compruebe si puede obtener correctamente la dirección IP desde el router. Si está configurando la red manualmente, compruebe que todas las configuraciones sean correctas. Si desea establecer una conexión inalámbrica, revise lo siguiente.

① Configure el SSID del su router (nombre de red) o canale inalámbrico

② Configure su clave de seguridad de su router.

Si no puede completar esta configuración, remítase al manual del usuario del router y a las instrucciones proporcionadas por su proveedor de internet. Si aun así no puede realizar su configuración, consulte al fabricante de su router o a su proveedor de servicio de internet.

Si usa una IP fija, ingrese directamente la IP .

Se perdió la entrada de conexión de la red

Cuando aparece la X al lado de Gateway (salida)

Revise el AP (Router) o consulte a su proveedor de servicio de internet .

Desconecte el router/modem por cable de la toma eléctrica, espere 10 segundos y vuelva a conectar. Inicie (Reset) la AP (Router) o modem por cable.

Revise el sitio web del fabricante del AP (Router) para asegurarse de que el router tiene instalada la última versión del firmware.

Si no puede completar esta configuración, remítase al manual del usuario del router y a las instrucciones proporcionadas por su proveedor de internet Si aun así no puede realizar su configuración, consulte al fabricante de su router o a su proveedor de servicio de internet.

La conexión de red DNS se perdió

cuando aparece la X al lado de DNS

Revise el AP (Router) o consulte a su proveedor de servicio de internet.

Desconecte el router/modem por cable de la toma eléctrica, espere 10 segundos y vuelva a conectar. Inicie (Reset) la AP (Router) o modem por cable.

Compruebe que la dirección MAC del televisor /AP (Router) esté registrado con su proveedor de servicio de internet. (La dirección MAC en el panel de red de la Ventana de estado de red debe estar registrada con su proveedor de servicio de internet).

# RESOLUCIÓN DE PROBLEMAS

Si no puede completar esta configuración, remítase al manual del usuario del router y a las instrucciones proporcionadas por su proveedor de internet. Si aun así no puede realizar su configuración, consulte al fabricante de su router o a su proveedor de servicio de internet.

## Solución de Problemas de la Cuenta LG

Solución de problemas relacionados con la Cuenta LG

Me he inscrito para la membresía del televisor. ¿Debo registrarme de nuevo en el sitio web ([www.lgappstv.com](http://www.lgappstv.com))?

Puede usar el sitio web con la información de la membresía que usó cuando se registró en el televisor.

Puede usar el sitio web ingresando al sitio con la ID y contraseña que usó cuando se registró en el televisor, ingresando información adicional y completando el proceso de verificación de email.

Olvidé mi contraseña. ¿Qué debo hacer?

En la Ventana de ingreso, seleccione el botón FORGOT PASSWORD? (¿Olvidó su contraseña?) para ir a la página para encontrar la contraseña. Ingrese su email en la página para buscar la contraseña, y le llevará al link para restablecer su contraseña. También puede restablecer su contraseña en LG Account Reset Password en el sitio web ([www.lgappstv.com](http://www.lgappstv.com)). En algunos países el acceso al sitio web ([www.lgappstv.com](http://www.lgappstv.com)) puede estar restringido.

## Solución de Problemas de los contenidos



Solución de problemas relacionados con los Contenidos

Si tiene algunos de los problemas descritos a continuación, por favor recuerde:

Puede que no haya ningún problema con el producto.

No puedo ver ningún contenido en HOME (Inicio).

Puede que no puede ver el contenido si la configuración del país del servicio ha sido cambiada.

Cambie al país del servicio desde donde va a utilizar el país de servicio en  →  → General → Location → Services Country.

(Algunos modelos pueden no ser compatibles).

Si no puede ver algunas de las apps, es porque puede haberlas borrado. Por favor vuelva a instalar la aplicación correcta.

Si la app está borrada, puede descargar la app desde Content Store y re-instálela. Vaya a  Content Store para encontrarla e instale la app que desea.

El tipo de contenido compatible difiere según el país.

Los contenidos ofrecidos están sujetos a cambio o interrupción por el proveedor del servicio.

## Solución de Problemas del Navegador

Solución de problemas relacionados con el navegador de internet.

Si tiene algunos de los problemas descritos a continuación, por favor recuerde:

Puede que no haya ningún problema con el producto.

Algunas partes del sitio web no pueden visualizarse cuando estoy usando la internet.

El navegador Web solo es compatible con HTML5 media y no con Flash Plug-in.

El navegador web no es compatible con una instalación plug-in.

En el navegador Web, puede que no puede reproducir archivos multimedia en formatos que no sean

: JPEG/PNG/GIF

# RESOLUCIÓN DE PROBLEMAS

No puede guardar anexos o imágenes.

Si la función Use Block Ads está activada, el lugar del sitio web donde aparece publicidad se verá en blanco. Si algunos contenidos del sitio están ocultos e invisibles, pruebe configurar los íconos del Menú en la opción Settings Use Block Ads para desactivarlos del navegador. Los avisos del patrocinador se visualizarán incluso si ha configurado la opción de desactivación de la función Use Block Ads.

El navegador se apaga automáticamente cuando voy a un sitio web.

El navegador de internet puede apagarse si la memoria disponible no es suficiente para mostrar la información de la imagen del sitio web.

Cuando veo un video en el navegador, el video no funciona.

Puede arreglarlo configurando la opción Menu icons Settings Adaptive Streaming usando JavaScript para desactivarlo del navegador. La configuración no es aplicable a las tabs que se abrieron antes del cambio, y solo funciona con las tabs abiertas después del cambio.

## ADVERTENCIA

Nunca coloque el televisor en un lugar inestable. El televisor puede caerse causando heridas graves o la muerte. Puede evitarse muchas heridas especialmente en niños, tomando precauciones sencillas como:

- Use muebles o soportes recomendados por el fabricante del televisor.
- Use solo un mueble que pueda soportar el peso del televisor.
- Asegúrese de que el televisor no quede al borde del mueble donde está el televisor.
- No coloque el televisor en un mueble alto (por ejemplo mueble con vitrina o librero) sin asegurar tanto el mueble como el televisor a un soporte apropiado.
- No coloque manteles u otras telas parecidas entre el televisor y el mueble.
- Enseñe a los niños sobre los peligros de trepar a un mueble para alcanzar el televisor o sus controles.

Si cambia el televisor de lugar, debe tomar las mismas precauciones descritas anteriormente.

El enchufe o acoplador de la unidad se usa para desconectar la unidad. El enchufe debe quedar a mano para alcanzarlo fácilmente.

# HYUNDAI

**Importado y Distribuido por Empresas la Polar S.A.  
Av. Santa Clara 207, Of.62, Ciudad Empresarial,  
Huechuraba, Santiago de Chile.**

**RUT : 96.874.030-K**

**Licensed by Hyundai Corporation Holdings, Korea**

Para consultas, por favor contactar:

SG Servicios  
Av. Italia 1729, Ñuñoa  
562 23417759  
[www.sgservicios.cl](http://www.sgservicios.cl)